

WAGA ETYKIETUJĄCA

CL 5000

Instrukcja obsługi

1

Podstawowe informacje



CAS POLSKA 2012

SPIS TREŚCI:



1. INFORMACJE OGÓLNE	5
1.1 WARUNKI BEZPIECZNEGO UŻYTKOWANIA	5
1.2 WPROWADZENIE	7
1.3 DANE TECHNICZNE.....	8
1.4 WIDOK WAGI, WYŚWIETLACZA I KLAWIATURY	10
1.5 FUNKCJE POSZCZEGÓLNYCH KLAWISZY	14
1.6 DRUKARKA.....	16
1.7 PRZYGOTOWANIE DO PRACY.	17
1.8 INSTALACJA ROLKI ETYKIET.....	18
2. PROGRAMOWANIE	20
2.1 JAK PROGRAMOWAC WAGĘ - OGÓLNE ZASADY PROGRAMOWANIA	20
2.2 KOLEJNOŚĆ PROGRAMOWANIA DANYCH	23
2.3 SKRÓCONA INSTRUKCJA URUCHOMIENIA.....	25
3. PRACA Z WAGĄ.....	35
3.1 WŁĄCZENIE WAGI I PODSTAWOWE OPERACJE.....	35
3.2 ZEROWANIE WSKAZANIA MASY	35
3.3 WYWOŁYWANIE DANYCH TOWARÓW PLU	36
3.3.1 <i>Wywoływanie towarów PLU przy użyciu klawiszy numerycznych</i>	36
3.3.2 <i>Wywoływanie towarów PLU przy klawiszami szybkiej obsługi</i>	36
3.4 TAROWANIE	37
3.4.1 <i>Tara ważona</i>	37
3.4.2 <i>Tara wprowadzana ręcznie</i>	38
3.4.3 <i>Tara zaprogramowana dla towarów PLU</i>	38
3.4.4 <i>Usuwanie wprowadzonej wartości tary</i>	39
3.4.5 <i>Chwilowa zmiana wartości zaprogramowanej tary</i>	40
3.5 WAŻENIE I SPRZEDAŻ.....	41
3.5.1 <i>Ważenie towaru i wydruk etykiety</i>	41
3.5.2 <i>Sprzedaż towaru na sztuki i druk etykiety</i>	42
3.5.3 <i>Sprzedaż towaru na sztuki zbiorcze i druk etykiety</i>	43
3.6 CHWILOWA ZMIANA CENY	44
3.6.1 <i>Chwilowa zmiana ceny towarów ważonych</i>	45
3.6.2 <i>Chwilowa zmiana ceny towarów na sztuki</i>	45
3.6.3 <i>Chwilowa zmiana ceny towarów na sztuki zbiorcze</i>	46
3.7 RABATY PROGRAMOWANE.....	47
3.7.1 <i>Rabat wartościowy od ceny jednostkowej – towar ważony</i>	48

3.7.2	<i>Rabat procentowy od ceny jednostkowej – towary wazone</i>	49
3.7.3	<i>Rabat wartościowy od ceny – towary na sztuki zbiorcze</i>	51
3.8	SPRZEDAWCY- TYPY PRACY	53
3.8.1	<i>Sumowanie należności za etykietowane towary, brak określenia sprzedawcy</i>	54
3.8.2	<i>Sprzedawca stały – Sumowanie należności za etykietowane towary</i>	56
3.9	STORNO (ANULOWANIE SPRZEDAŻY)	58
3.10	FORMA PŁATNOŚCI I OBLICZENIE RESZTY	59
3.11	ANULOWANIE SPRZEDAŻY	61
3.12	PACZKOWANIE W TRYBIE „PREPACK”	61
3.13	SUMOWANIE W TRYBIE PREPACK	63
3.13.1	<i>Tryb paczkwonia bez raportu</i>	63
3.13.2	<i>Sumowanie w trybie Prepack – Etykieta zbiorcza</i>	63
3.14	WIELOKROTNY DRUK ETYKIET	65
3.14.1	<i>Wielokrotny druk etykiet - PLU wazone</i>	65
3.14.2	<i>Wielokrotny druk etykiet - PLU na sztuki lub na sztuki zbiorcze</i>	66
3.15	ZMIANA DATY I CZASU WAŻNOŚCI	67
3.16	ZMIANA KRAJU POCHODZENIA	68
3.17	ZMIANA TYPU TOWARU	69
3.18	RABAT BEZPOŚREDNI	70
3.18.1	<i>Klawisz stałej ceny</i>	70
3.18.2	<i>Klawisz udzielenia rabatu procentowego – DISC (%)</i>	71
3.19	KLAWISZ WYWOŁANIA POWIĄZANYCH TOWARÓW PLU - REF	72
3.20	KONTROLA PARAMETRÓW SPRZEDAŻY	72
3.20.1	<i>Chwilowa zmiana zaprogramowanej stałej masy</i>	72
4.	OPIS GNIAZD POŁĄCZENIOWYCH W WADZE	73
5.	FORMATY ETYKIET	74
5.1	FABRYCZNIE ZAPISANE FORMATY ETYKIET	74
5.2	PROJEKT PRZYKŁADOWEJ ETYKIETY	80
6.	DEKLARACJA ZGODNOŚCI CE	83
7.	OCHRONA ŚRODOWISKA - ZGODNOŚĆ Z DYREKTYWAMI „WEEE” I „ROCHS”	84
8.	OGRANICZENIA W UŻYTKOWANIU	85





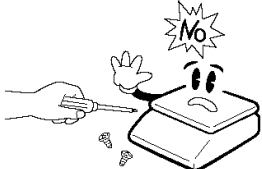
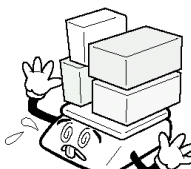
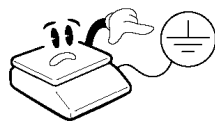

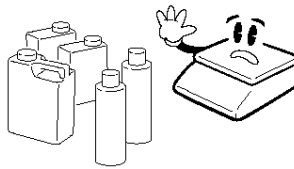
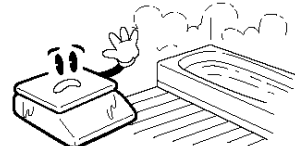
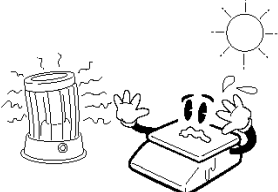
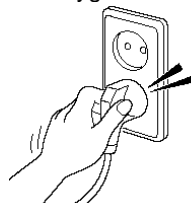
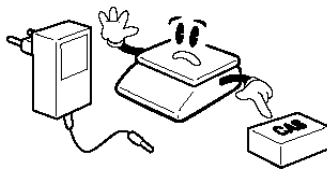
1. INFORMACJE OGÓLNE

1.1 WARUNKI BEZPIECZNEGO UŻYTKOWANIA.

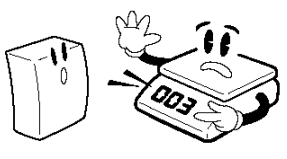
Dla własnego bezpieczeństwa i poprawnej pracy wagi stosuj się do poniższych wskazówek:

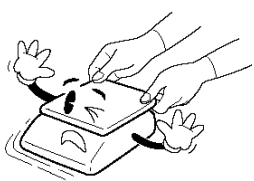
<p>Nie rozkręcaj wagi. W przypadku uszkodzenia wagi należy skontaktować się z autoryzowanym przedstawicielem firmy CAS.</p> 	<p>Nie obciążaj wagi obciążeniem większym niż dopuszczalne, określone w specyfikacji wagi.</p> 	<p>Waga musi być uziemiona. Uziemienie odprowadza ładunki elektrostatyczne i zmniejsza ryzyko uszkodzenia wagi.</p> 
<p>Wyłączając wtyczkę prądową z gniazda nie ciągnij za kabel zasilający. Może to spowodować porażenia prądem.</p> 	<p>Nie używaj wagi w pobliżu materiałów łatwopalnych, gdyż może to spowodować pożar.</p> 	<p>Waga nie może pracować w miejscach o dużej wilgotności, gdyż grozi to niebezpieczeństwem porażenia prądem lub uszkodzenia wagi.</p> 
<p>Nie trzymaj wagi w bezpośrednim nasłonecznieniu lub w pomieszczeniach o wysokich temperaturach.</p> 	<p>Wtyczkę prądową wciskaj do gniazda ostrożnie. Używaj tylko kable oryginalne.</p> 	<p>Używaj tylko oryginalnych zasilaczy producenta.</p> 

Waga powinna być włączona co najmniej 30 minut przed jej użytkowaniem.

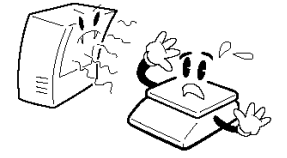
UWAGA!		
<p>Poddawaj okresowo wagę do sprawdzenia i przeglądu autoryzowanym przedstawicielom firmy CAS.</p> 	<p>Unikaj gwałtownych obciążeń szalki (rzucania towaru na szalkę), gdyż może to spowodować uszkodzenia czujnika tensometrycznego.</p> 	<p>Nie przenoś wagi chwytając za szalkę. Wagę należy przenosić trzymając ją za spód.</p> 
<p>Wyciągaj baterie z wagi jeśli nie jest ona używana przez dłuższy czas.</p> 	<p>Waga powinna być używana na stabilnym podłożu i w stałych warunkach temperaturowych.</p> 	<p>Waga musi być wypoziomowana zgodnie ze wskazaniem poziomicy.</p> 
<p>Unikaj bezpośredniego oddziaływania fal elektromagnetycznych na wagę. Duże zakłócenia elektromagnetyczne mogą powodować nieprawidłową pracę wagi.</p> 		

Uwaga:

Niedopuszczalne jest dotykanie głowicy drukującej ostrymi i twardymi narzędziami. W przypadku konieczności wyczyszczenia przeczytaj rozdział „1.8-Drukarka” lub skontaktuj się z autoryzowanym serwisem CAS.

1.2 WPROWADZENIE

Dziękujemy Państwu za zakup elektronicznej wagi metkującej CAS CL5000.

Waga została zaprojektowana z największą starannością i z myślą o użytkowniku.

Waga wyposażona jest w bardzo wiele użytecznych i zaawansowanych funkcji, posiada solidną konstrukcję i przejrzyste MENU umożliwiające łatwe programowanie. Jesteśmy przekonani, że będą Państwo zadowoleni z użytkowania wagi.

Prosimy zawsze pamiętać o zasadach bezpieczeństwa podczas instalacji i użytkowania wagi. Wszelkie problemy, pytania i niejasności prosimy zgłaszać do autoryzowanych przedstawicieli firmy CAS.

Całość instrukcji obsługi wagi została podzielona na dwie części.

Niniejsza pierwsza część instrukcji zawiera podstawowe informacje dotyczące uruchomienia i eksploatacji wagi oraz opis zaprogramowania podstawowych funkcji.

Druga część instrukcji zawiera szczegółowy opis wszystkich funkcji wagi.

Wykorzystanie informacji zawartych w instrukcji obsługi pozwoli na dostosowanie sposobu funkcjonowania wagi CAS CL5000 do Państwa potrzeb i pełne wykorzystanie możliwości funkcjonalnych wag

1.3 DANE TECHNICZNE

Max. zakres ważenia	6/15 kg	15/30 kg
Działka	2/5 g	5/10 g
Max. Tara	- 5.998 kg	- 9.995 kg
Szybkość konwer. A/D	Okolo 8 razy/sek.	
Rozmiar szalki	382 x 246 mm	

Klawisze	Typ: B	48 klawiszy PLU, 36 klawiszy funkcyjnych	Typ: P, R, H.	72 klawiszy PLU, 36 klawiszy funkcyjnych
Szybkie klawisze		96 PLU		144 PLU
Wyświetlacz	24 cyfry VFD + Graficzny LCD			
	Tara : 4 cyfry Masa : 5 cyfr Cena : 6 cyfr Należność: 6 cyfr			

Drukarka	Termiczna, Szybkość druku: 100 mm/sek.
Rozdzielczość drukarki	202 dpi
Rozmiar etykiety	Szerokość: 40mm~60 mm Długość: 30mm~120 mm
Typy kodów kreskowych	UPC, EAN13, EAN13A5, I2OF5, CODE128, CODE39, CODE93, CODABAR MSI/PLESSEY, IATA2OF5
Czcionki	Rozmiar: mały, średni duży, dowolny format, pochylone, pogrubione, podkreślone, przekreślone, przekreślone podwójną linią, odwrócone, cieniowane, konturowe
Rodzaj wydruku	Termiczny
Temp. pracy	-10° C~ 40° C
Zasilanie	AC 100~240V 50/60Hz 1.5A

	Nazwa danych	Ilość	Zakres numeracji
Dane programowane	PLU (standard / z rozszerzeniem pamięci)	3 000 / 10 000	1-99999
	Składniki 512 znaków (j.w.)	999 / 2000	1~999 / 1~2000
	Kody kreskowe użytkownika	99	1~99
	Działy	99	1~99
	Typy podatków	9	1~9
	Grupy	99	1~99
	Sprzedawcy	32	1~32
	Rabaty	99	1~99
	Pochodzenie towaru	499	1~499
	Informacje o pochodzeniu wołowiny	99	1~99
	Miejsca uboju	99	1~99
	Miejsca rozbioru	99	1~99
	Kraj pochodzenia (dla pochodzenia wołowiny)	99	1~99
	Formaty etykiet	45	Stałych - 1~45
		20	Programowanych - 51~75
	Obrazy – grafika mapa bitowa b/w	14	1~99
	Klienci	99	1~99
	Jednostki towarów nie ważonych	8	1~8
	Komunikaty (reklamy) na wyświetlaczu	9	1~9
	Raporty X1,X2,Z1,Z2	7 rodzajów	W/g PLU, W/g typu PLU, W/g Grup, W/g działów, W/g nr wag, godzinowy, W/g sprzedawców
	Typy płatności	7	
	Komunikaty (teksty) na etykiecie	99	1~99
Tabele wartości odżywczych	99	1~99	
Tablica Tar	99	1~99	
Sprzedaż okresowa	Sprzedaż zapisywana w pamięci: dzienna/miesięczna lub dowolny okres użytkowania.		
Typy raportów sprzedaży	Odczyt raportu:	Odczyt z zerowaniem raportu:	
	Typ X1(za pierwszy okres) Typ X2 (za drugi okres),	Typ Z1(za pierwszy okres) Typ Z2 (za drugi okres),	

Uwaga:

Producent zastrzega sobie prawo do zmian specyfikacji wagi bez wcześniejszego powiadomienia.

1.4 WIDOK WAGI, WYŚWIETLACZA I KLAWIATURY.

Widok wagi

CL5000-B

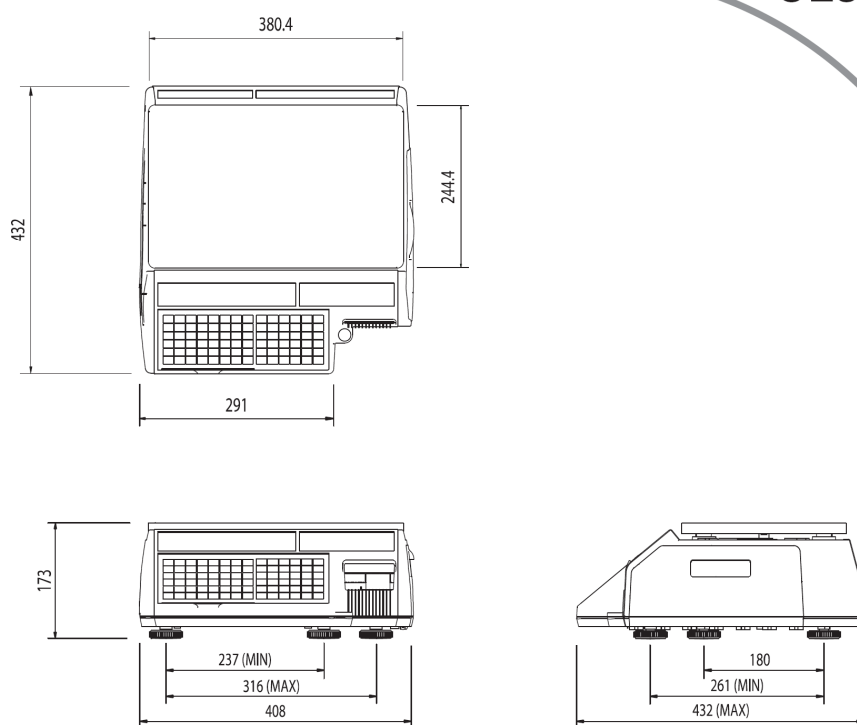

CL5000-P

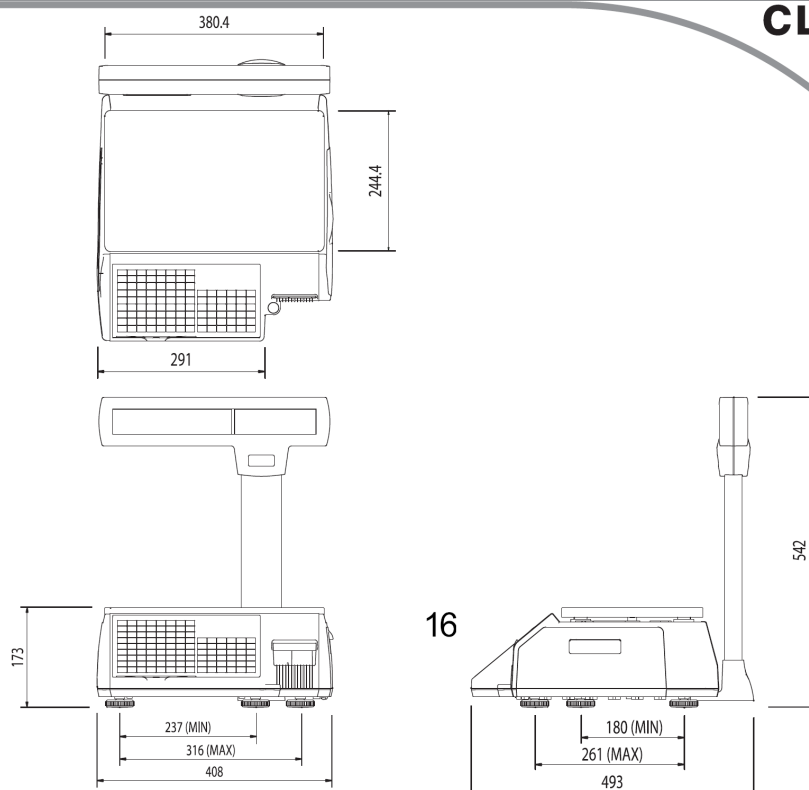

CL5000-R

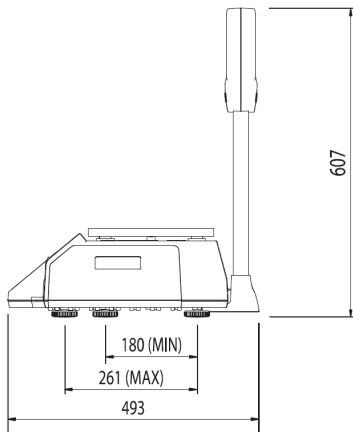
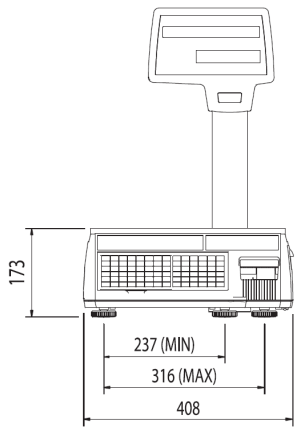
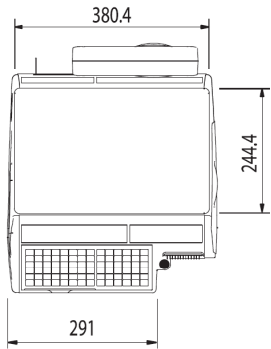

CL5000-H

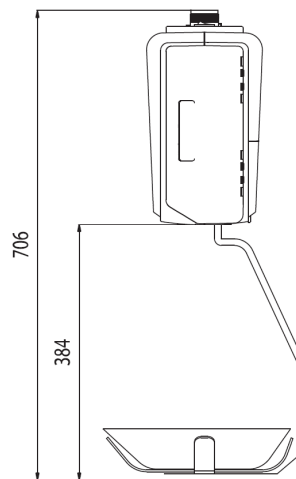
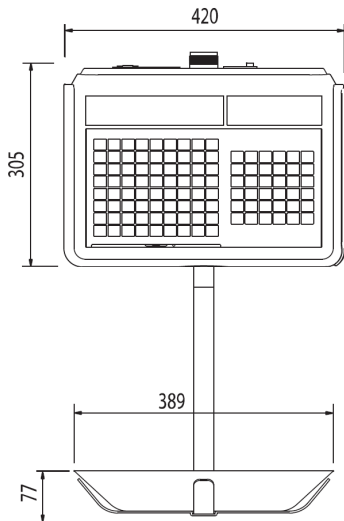
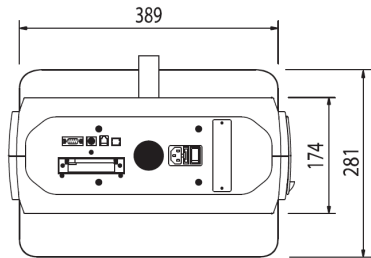

Widok wyświetlacza

Typy – B, P, H

PT - Tara

Ekran graficzny/menu



Typ – R

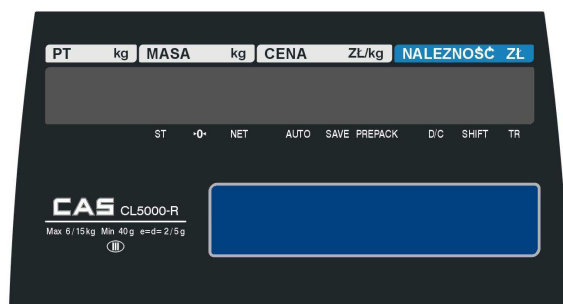

Symbole znaczników na wyświetlaczu

SYMBOLE	OPIS
ST (▼)	Znacznik stabilności wagi
►0◄	Znacznik masy zerowej
NET (▼)	Znacznik masy NETTO
AUTO	Znacznik trybu pracy - etykietowanie automatyczne
SAVE	Znacznik automatycznego zapamiętywania towaru
PREPACK	Znacznik trybu pracy - paczkowanie
DC (▼)	Znacznik użycie rabatu
SHIFT (▼)	Znacznik użycie klawisza SHIFT
TR	Znacznik transmisji danych

Widok klawiatury

Wersje P, R

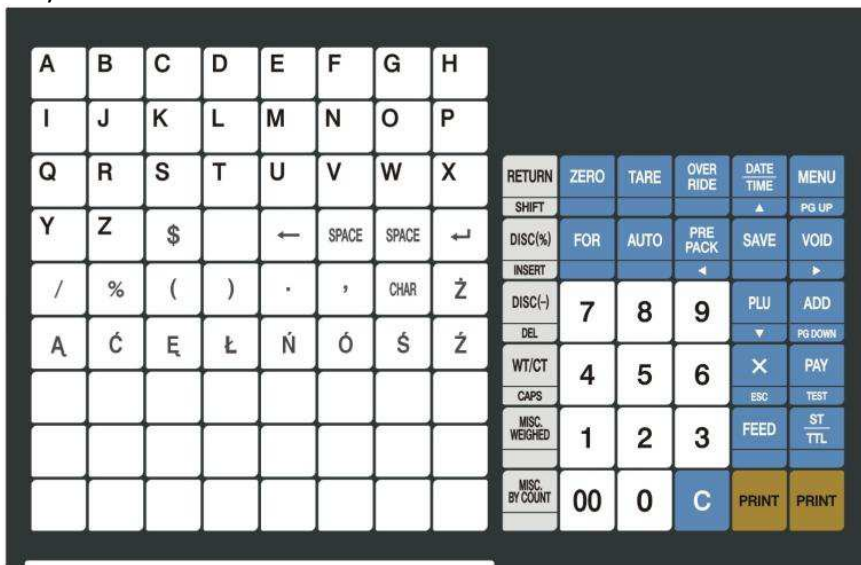

Wersja B



Wersja H

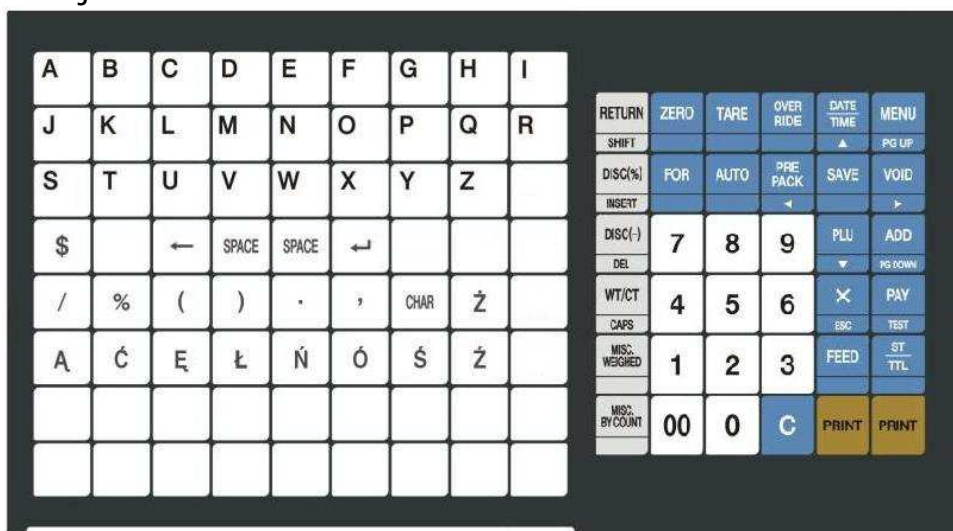



















1.5 FUNKCJE POSZCZEGÓLNYCH KLAWISZY

Uwaga:

W wadze posiadającej standardowe ustawienia fabryczne klawisze z rubryk oznaczonych kolorem szarym nie są umieszczone na klawiaturze.

KLAWISZE	FUNKCJE
0 ~ 9	Klawisze numeryczne używane są do wprowadzania ceny, ilości, tary, itp.
00	Klawisz podwójnego zera.
C	Klawisz kasowania używany jest do usuwania błędnych stanów i wartości.
ZERO	Klawisz używany jest do zerowania wskazań masy w przypadku wystąpienia małych odchyłeń od zera.
TARE	Klawisz służy do ręcznego tarowania masy.
OVER RIDE	Klawisz służy do tymczasowej zmiany ceny (lub ilości dla danego PLU).
DATE TIME ▲	Klawisz [DATE/TIME] służy do przełączania na wyświetlaczu wagi informacji dotyczącej wskazania: daty, godziny, numeru wagi i działu. <i>W trybie programowania klawisz [▲] służy do przeglądania linia po linii (przewijania w górę) ekranu menu funkcji.</i>
MENU PG UP	Klawisz [MENU] służy do wchodzenia w tryb programowania. <i>W trybie programowania klawisz [PAGE UP] służy do przeglądania (przewijania w górę) całych ekranów menu.</i>
FOR	Klawisz służy do wprowadzania ceny za daną ilość np. 3 szt. za (FOR) 10zł. Klawisz ten służy również do przełączania znaczenia wprowadzanej wartości umożliwiając zadeklarowanie jej jako: ilość, sztuki i cena.
AUTO	Klawisz włączania trybu automatycznego drukowania.
PRE PACK ◀	Klawisz trybu pracy paczkowania, w którym raz wywołany towar PLU nie jest kasowany po wydrukowaniu a drukowanie odbywa się automatycznie po zamianie masy. <i>W trybie programowania klawisz [◀] służy do powrotu z wybranej funkcji do poprzedniego ekranu menu.</i>
SAVE	Klawisz [SAVE] służy do pamiętania ustawień np. pamiętanie wywołanego PLU, masy, tary itp.
VOID ▶	Unieważnienie pozycji sprzedaży (w trybie paragonowym lub sumowania). <i>W trybie programowania klawisz [▶] służy do przejścia do ekranu wybranej funkcji menu.</i>
PLU ▼	Klawisz do wywoływania towarów PLU z pamięci wagi. <i>W trybie programowania klawisz [▼] służy do przeglądania linia po linii (przewijania w dół) ekranu funkcji.</i>
ADD PG DOWN	Klawisz [ADD] służy do sumowania kolejnych towarów w czasie sprzedaży. <i>W trybie programowania klawisz [PG DOWN] służy do przeglądania (przewijania w dół) całych ekranów menu.</i>

	Klawisz [X] służy do drukowania wielu etykiet dla pojedynczej sprzedaży. W trybie programowania klawisz [ESC] służy do wychodzenia z dowolnej funkcji oraz z trybu programowania. Uwaga: Klawisz X jest używany tylko w trybie sprzedaży, a klawisz [ESC] tylko w trybie programowania.
	Klawisz [ST/TTL] (Subtotal/Total) służy do podejrzenia wartości podsumowania i sumy końcowej dla sprzedaży towarów w trybie sumowania.
	Klawisz [FEED]- służy do wysuwania papieru lub etykiety z drukarki bez wydruku.
	Klawisz [PAY]- służy do udzielania płatności w sprzedaży. W trybie programowania klawisz [TEST] służy do wykonywania różnych testów.
	Klawisz [PRINT]- służy do drukowania etykiet w określonym trybie pracy. W trybie programowania klawisz służy jako zatwierdzenie i zapisanie w pamięci wybranych ustawień wszelkich programowanych funkcji.
	Klawisz [Return]- służy do unieważniania transakcji lub działań. Klawisz [Shift]- służy do użycia drugiej funkcji dostępnej na niektórych klawiszach.
	Klawisz [Discount %-] służy do wprowadzania rabatu procentowego. Klawisz [Insert]- służy do przełączania pomiędzy małymi i dużymi literami.
	Klawisz [DISC-] służy do udzielania rabatu (DISCOUNT). W trybie programowania klawisz [DEL] służy do kasowania tekstu.
	Klawisz [WT/CT] służy do przełączania pomiędzy artykułami ważonymi (WT) i na sztuki (CT). W trybie programowania klawisz [CAPS] służy do pisania małych liter.
	Klawisz [MISC BY WEIGHT] służy do sprzedaży dowolnego towaru ważonego (nie zapisanego w pamięci PLU).
	Klawisz [MISC BY COUNT] służy do sprzedaży dowolnego towaru na sztuki (nie zapisanego w pamięci PLU).
	Klawisze alfanumeryczne. Służą do wpisywania tekstów.
	Klawisz do wprowadzania znaku \$.
	Klawisz cofania (backspace). Klawisz ten używany jest do kasowania tekstów.
	Klawisz spacji.
	Klawisz do przechodzenia do następnej linii i zatwierdzenia tekstu.
	Klawisze symboli i polskich znaków .
	Klawisz do wprowadzania symboli w/g tablicy kodów ASCII

Uwaga:

W drugiej części instrukcji zamieszczono opis klawiszy funkcyjnych, które mogą być dodatkowo zainstalowane na klawiaturze.,

1.6. DRUKARKA.

Poznanie funkcji głównych elementów drukarki jest bardzo ważne dla właściwej eksploatacji wagi.

Głowica termiczna jest elementem dokonującym druku na etykietach termoczułych (metodą termiczną – nie wymagającą tuszu ani taśm barwiących). Na czas wymiany rolki z etykietami głowicę należy unieść do góry przez zmianę położenia dostępnej po otwarciu bocznej pokrywy drukarki zielonej dźwigni (zgodnie z umieszczonym obok niej opisem). Po dokonaniu wymiany rolki z etykietami głowicę należy opuścić używając wyżej wymienionej dźwigni.

WAŻNE!

Chronić głowicę przed uszkodzeniem mechanicznym!

Głowica jest elementem bardzo precyzyjnym i delikatnym. Prosimy chronić głowicę przed zalaniem wodą lub innymi cieczami.

Nie używać etykiet zanieczyszczonych piaskiem.

Nigdy nie należy dotykać głowicy od strony stykającej się z papierem twardymi ostrymi przedmiotami!

Gwarancja nie obejmuje usterek w wynikających z mechanicznych uszkodzeń głowicy wynikających z niewłaściwej eksploatacji.

W przypadku zgniecenia i przyklejenia się etykiety do powierzchni głowicy należy skontaktować się z autoryzowanym punktem serwisowym.

Rolka przesuwu (wykonana z gumy): jest elementem powodującym przesuw etykiet i zapewniającym im właściwy docisk do głowicy. Rolkę należy chronić przed odkształceniem oraz uszkodzeniami mechanicznymi. Uszkodzenia powierzchni rolki mogą powodować pogorszenie jakości druku.

WAŻNE!

Aby zapobiec trwałemu odkształceniu rolki, w przypadku gdy waga nie będzie użytkowana dłużej niż 1 dzień, należy głowicę unieść do góry za pomocą dźwigni dostępnej po otwarciu bocznej pokrywy drukarki.

Krawędź odklejająca: jest elementem na którym w czasie pracy drukarki następuje odklejenie etykiety od warstwy podkładowej. W czasie wymiany rolki z etykietami należy zwrócić uwagę na właściwe ułożenie taśmy z etykietami na krawędzi odklejającej.

Uwaga:

Nie należy eksploatować wagi z otwartą lub uszkodzoną pokrywą drukarki.

Eksploatacja bez pokrywy drukarki lub z otwartą pokrywą może być powodem uszkodzenia drukarki i utraty gwarancji. Uszkodzone pokrywy należy niezwłocznie zgłosić do wymiany autoryzowanemu punktowi serwisowemu.

1.7 PRZYGOTOWANIE DO PRACY.

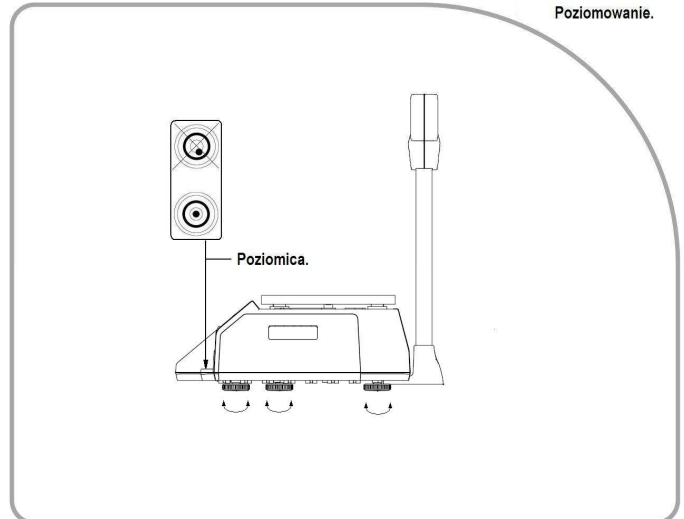
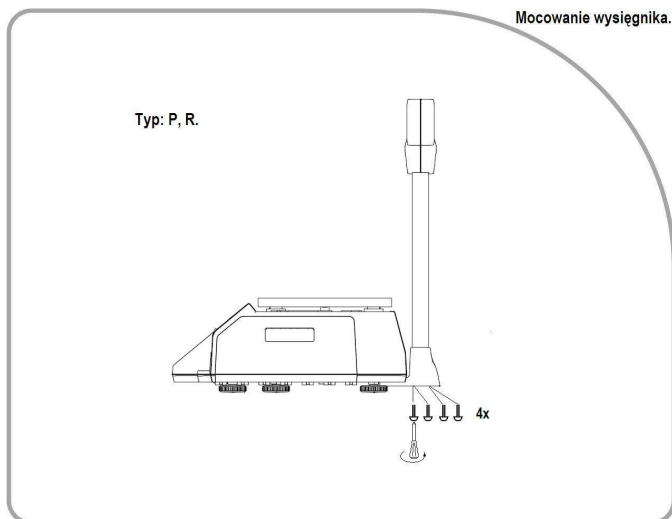
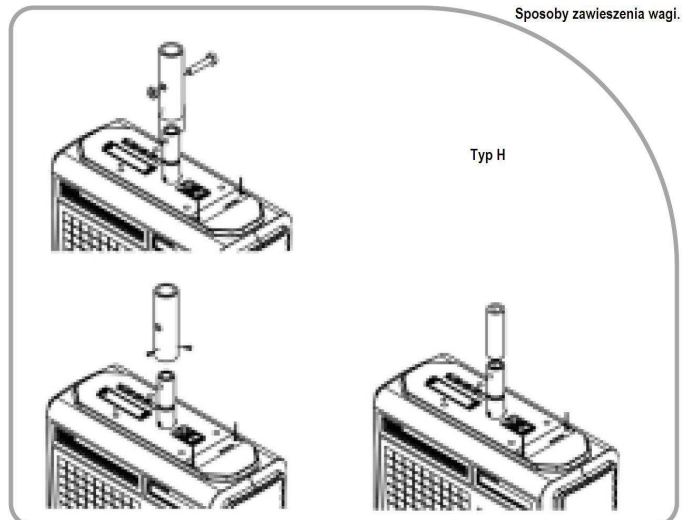
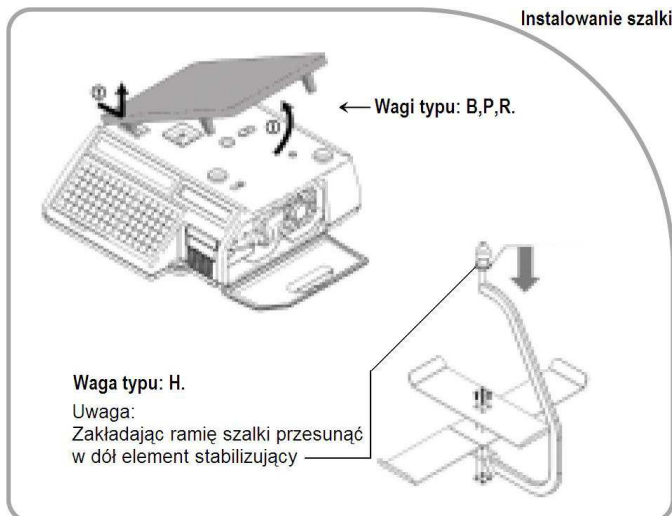

Ważne: Przed rozpoczęciem eksploatacji należy wagę wypoziomować.

1.8 INSTALACJA ROLKI ETYKIET

Specyfikacja etykiet

Zewnętrzna średnica rolki : 100 mm

Wewnętrzna średnica rolki: 40 mm

Szerokość rolki paragonowej: 40, 50, 60 mm

Szerokość etykiety: 60 mm(MAX)

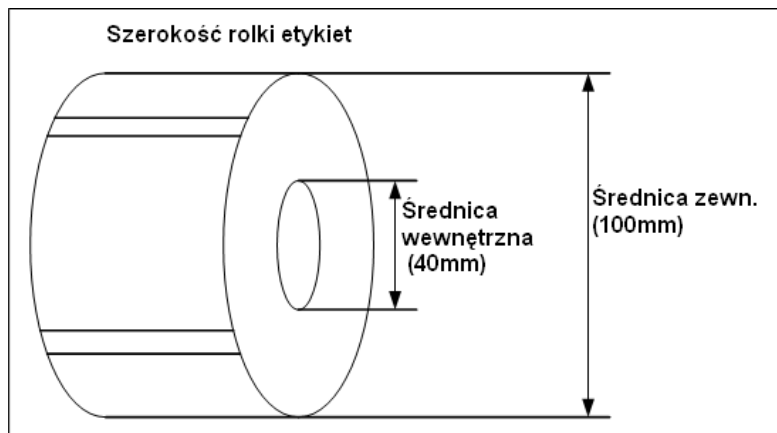

Wielkość etykiet

Szerokość etykiet : 60 mm(MAX)

Długość etykiet : 120 mm(MAX)

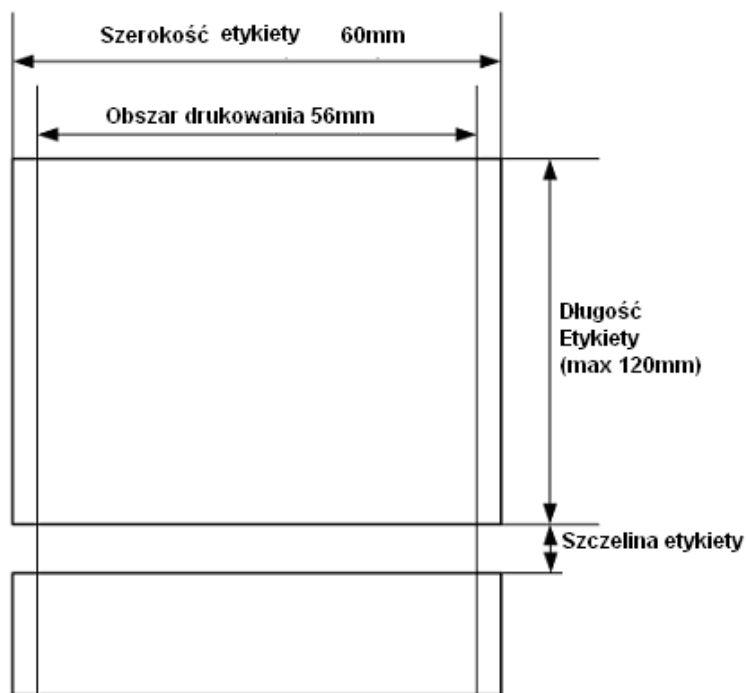

↓
Kierunek wystawu etykiety

Opis instalacji rolki etykiet:

Wyłącz wagę (klawiszem **ON/OFF**) i otwórz pokrywę drukarki (rys.1).

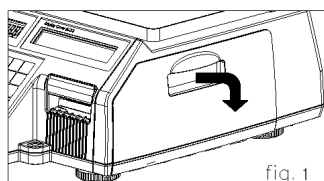

Następnie:

1 Podnieś dźwignię głowicy.

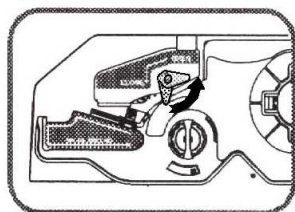

2 Wsuń kasetę etykiet.

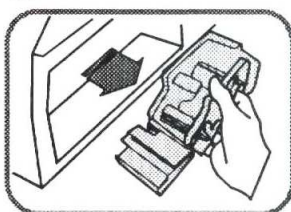

3 Ściągnij pokrywę i usuń papier podkładowy z wałka.

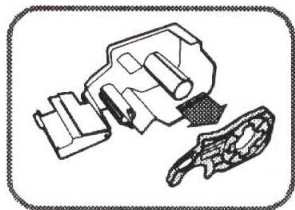

4 Załóż nową rolkę.

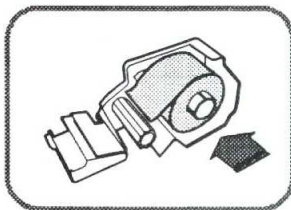

5 Załóż papier w/g rysunku i nawiń papier podkładowy na wałek.

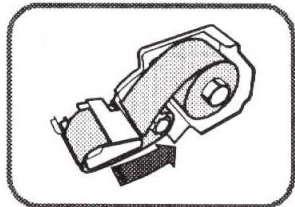

6 Załóż na wałek klips mocujący papier podkładowy.

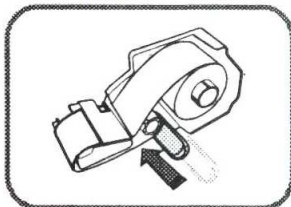

7 Nawiń papier podkładowy wykonując kilka obrotów wałka.

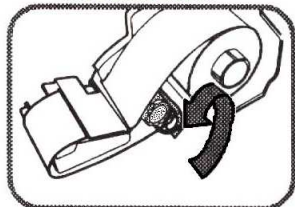

8 Załóż pokrywę kasety.

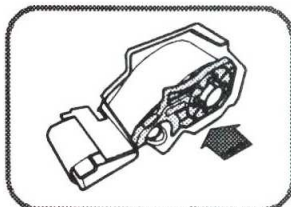

Naciśnij klawisz FEED.

*Jeśli wysuw etykiety jest nieprawidłowy, to należy sprawdzić:

- rozmiar etykiety (MENU- ustawienie etykiet),
- ustawienie wysuwu etykiet (MENU- wysuw etykiet),
- kalibrację czujnika (MENU- kalibracja etykiet).

2. PROGRAMOWANIE

2.1 JAK PROGRAMOWAC WAGĘ - OGÓLNE ZASADY PROGRAMOWANIA

Wagę można programować korzystając z komputera albo używając bezpośrednio klawiszy na wadze. Dzięki czytelnym wyświetlaczom LCD i VFD bezpośrednie programowanie wagi jest łatwe i przyjemne. Do programowania wagi, używa się następujących klawiszy:

	Wejście do MENU		Zapisanie wszystkich ustawień w dowolnej chwili		Zapisywanie pojedynczych ustawień
	Wyjście z MENU bez zapisywania		Przechodzenie (przewijanie) menu góra, dół		Usuwanie błędnych danych

Po naciśnięciu klawisza , waga wyświetli numer funkcji menu wraz odpowiadającym mu początkowym ekranem menu programowania, jak na rysunku poniżej.

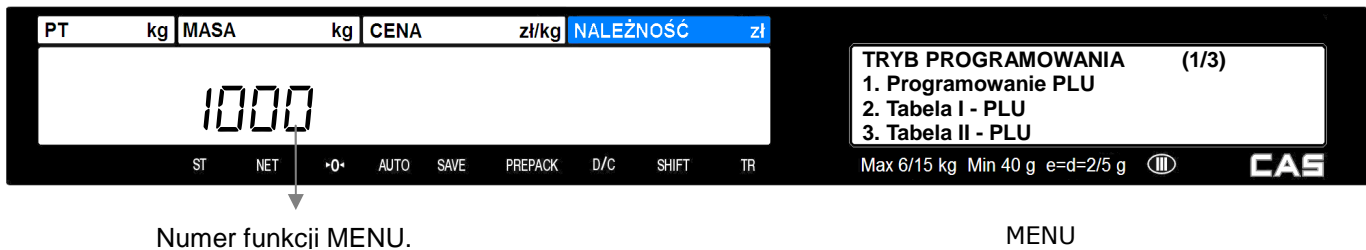



Numer funkcji MENU.

MENU

Pełny spis numerów menu funkcji programowania znajduje się w drugiej części instrukcji.

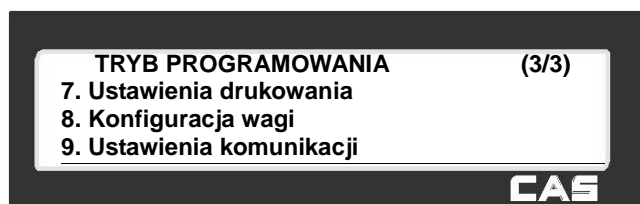
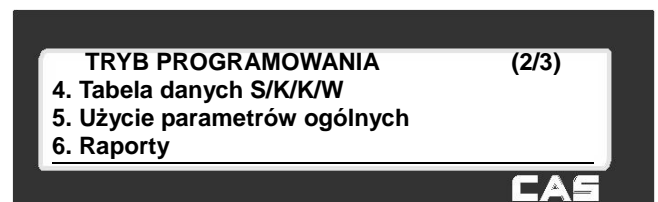
Jeśli lista funkcji dostępnych w MENU wyświetlona na wyświetlaczu alfanumerycznym (LCD) nie mieści się na jednym ekranie, będzie ona podzielona na kilka ekranów, a numer aktualnie wyświetlanego ekranu i ilość dostępnych ekranów menu będzie wskazywana w nawiasie w prawym górnym rogu wyświetlacza LCD jak w poniższym przykładzie:



Klawiszem  można wybierać kolejne ekrany menu, a klawiszem  można wracać do poprzednich ekranów wyświetlanego menu:

Przykład:

Aby wybrać listę funkcji programowania PLU należy nacisnąć  , a następnie klawiszami   należy wybrać żadaną funkcję programowania z wyświetlonej listy.

Uwaga:

Dostęp do poszczególnych funkcji menu może wymagać podania hasła. W nowej wadze fabrycznie ustawione jest hasło „011”.

Zmiana hasła oraz odpowiadającego mu zakresu dostępu jest możliwa w czasie programowania funkcji MENU 1850 – Ustawienia operatorów/Hasła.

Wybór żądanej funkcji menu programowania jest możliwy na dwa sposoby, poprzez podanie numeru funkcji MENU, albo przez wskazanie funkcji w trakcie przeglądania list funkcji MENU.

Przykład:

Wpisać numer funkcji MENU 1840 – USTAWIENIE DATY I CZASU.

Sposób pierwszy – Wejście przez podanie numeru funkcji:

Najpierw wpisać numer funkcji     i potem nacisnąć klawisz , na wyświetlaczu wagi pojawi się menu funkcji 1840 - USTAWIENIE DATY I CZASU.

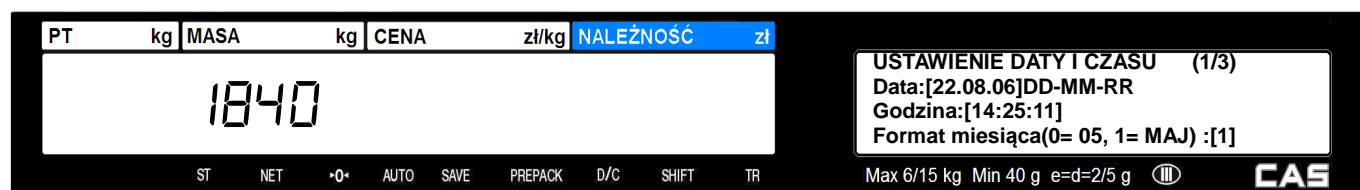

Aktualne ustawienia daty i czasu można wpisać z klawiatury i zatwierdzić klawiszem .



Sposób drugi – Wejście przez przeglądanie menu:

Nacisnąć klawisz  w celu wejścia do menu „TRYB PROGRAMOWANIA” wagi.



Ponieważ lista funkcji menu ma więcej niż jeden ekran, klawiszami  i  można przeglądać kolejne ekrany z opisem wyświetlonego menu.

Numer wyświetlanego ekranu oraz ilość ekranów widać w lewym górnym rogu wyświetlacza.

Klawiszem  wybrać trzeci ekran.



Nacisnąć klawisz  w celu wejścia do menu funkcji „Konfiguracja wagi”.



Klawiszem  wybrać 2 ekran menu „Konfiguracja wagi”.



Nacisnąć klawisz  w celu wejścia do menu funkcji USTAWIENIE DATY I CZASU.



SAVE

Aktualne ustawienia daty i czasu można wpisać z klawiatury i zatwierdzić klawiszem .

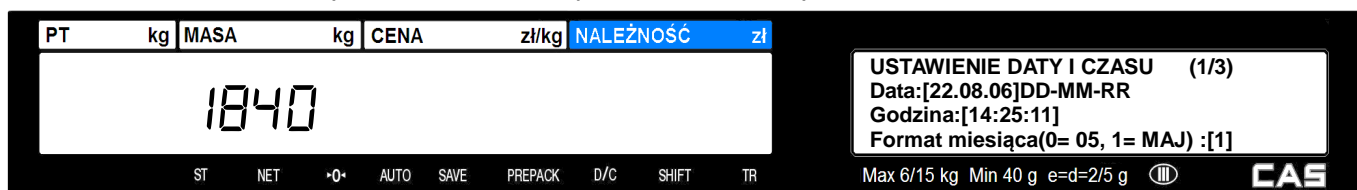

2.2 KOLEJNOŚĆ PROGRAMOWANIA DANYCH

Ważne:

W czasie programowania wagi, istotne znaczenie ma kolejność programowania poszczególnych danych, gdyż programowanie niektórych funkcji jest możliwe po wcześniejszym zaprogramowaniu funkcji od których są one uzależnione.

Poniżej przedstawiono przykładowy opis programowania wagi CL5000.

Szczegółowy opis programowania każdej z funkcji MENU znajduje się w drugiej części instrukcji obsługi.

Programowanie danych i funkcji, które nie będą używane przez użytkownika można pominąć.

MENU

PG UP

Uwaga: Dostęp do poszczególnych funkcji menu może wymagać podania hasła i potwierdzenia go klawiszem . W nowej wadze fabrycznie ustawione jest hasło dostępu „011”.

Zmiana i definiowanie haseł oraz odpowiadających im zakresów dostępu jest możliwe w czasie programowania funkcji MENU 1850 – Ustawienia operatorów/Hasła.

Przykładowy opis programowania wagi pracującej w trybie etykietowania:

- ustaw tryb pracy wagi (programowany w MENU 1810, należy wybrać 2 - Etykieta).
- ustaw datę i czas (programowane w MENU 1840).
- ustaw tryb pracy drukarki (programowany w MENU 1731, należy wybrać 0 - Etykieta)
- ustaw wielkość używanej etykiety (programowana w MENU 1732)
- uruchom automatyczną kalibrację czujników etykiety (automatyczna kalibracja w MENU 1733)
- ustaw parametry komunikacji przez Ethernet W-LAN lub RS232 zależnie od rodzaju wykorzystywanego połączenia z komputerem (programowane w MENU 1910). Funkcja wymaga zaprogramowania jeżeli waga ma pracować w połączeniu z komputerem z zainstalowanym programem zarządzającym, albo dane w wadze będą programowane przy użyciu programu CL-Works.
- wybierz elementy opisu PLU, które będą wykorzystywane w czasie eksploatacji wagi (programowane w MENU 1144) określając je symbolem „T” .
- zaprogramuj formaty etykiet projektowanych przez użytkownika (używając programu CL-Works,)

Niżej przedstawione dane zawierające dodatkowe informacje dotyczące towarów, należy zaprogramować przed przystąpieniem do programowania listy towarów PLU, gdyż tylko wtedy będzie możliwe późniejsze powiązanie tych danych z danymi poszczególnych artykułów. Programowanie danych, które nie będą używane przez użytkownika może zostać pominięte.

Danymi zawierającymi dodatkowe informacje dotyczące towarów tymi są:

- nazwy działów wraz z ich numerami – co najmniej 1 dział musi być zaprogramowany w wadze (programowane w MENU 1210 lub za pomocą programu CL-Works)
- nazwy grup towarowych wraz z ich numerami (programowane w MENU 1220 lub za pomocą programu CL-Works), jeżeli będzie wykorzystywany podział na grupy towarowe.
- formaty kodów kreskowych (programowane w MENU 1260 lub za pomocą programu CL-Works)
- ustawienie czy poszczególne zaprogramowane formaty kodu kreskowego mają być stosowane ogólnie dla całej bazy towarowej, czy jako formaty indywidualnie przypisane do każdego artykułu PLU (programowane w MENU 1520).
- symbole jednostek ilości (programowane w MENU 1280 lub za pomocą programu CL-Works)
- treść opisów składu surowcowego (programowane w MENU 1310 lub za pomocą programu CL-Works)
- dane określające wartości i parametry rabatów (programowane w MENU 1130 lub za pomocą programu CL-Works)
- ustawienie czy poszczególne zaprogramowane formy rabatów mają być stosowane ogólnie dla całej bazy towarowej, czy jako formy indywidualnie przypisane do każdego artykułu PLU (programowane w MENU 1510).
- wartości stawek podatku VAT wraz z ich numerami (programowane w MENU 1230 lub z programu CL-Works)
- ustawienie czy poszczególne zaprogramowane stawki podatku mają być stosowane ogólnie dla całej bazy towarowej, czy jako stawki indywidualnie przypisane do każdego artykułu PLU (programowane w MENU 1540).
- treść komunikatów reklamowo/informacyjnych drukowanych na etykietach po przypisaniu do wybranych towarów PLU (programowana w MENU 1240 lub za pomocą programu CL-Works)
- treść komunikatów reklamowo/informacyjnych wyświetlanych na wyświetlaczu wagi w czasie przerwy pracy (programowana w MENU 1430 lub za pomocą programu CL-Works)
- nazwy krajów pochodzenia towarów (programowane w MENU 1250 lub za pomocą programu CL-Works)
- wartości tary programowanej (programowane w MENU 1270 lub za pomocą programu CL-Works)
- treść tabel określenia wartości odżywczych (programowana w MENU 1320 lub za pomocą programu CL-Works)
- dane oraz treść tabel pochodzenia mięsa wołowego (*ang.* „*Traceability*”) (programowana w MENU 1340 – oznaczenia krajów pochodzenia wołowiny, 1350 – oznaczenia miejsc uboju, 1360- oznaczenia miejsc rozbioru i 1330 – treść tabel pochodzenia, lub za pomocą programu CL-Works)
- nazwy sklepów (programowane w MENU 1410 lub za pomocą programu CL-Works)
- ustawienie czy drukowane mają być etykiety według wybranych formatów stosowanych ogólnie dla całej bazy towarowej, czy etykiety mają być drukowane według formatów indywidualnie przypisanych do każdego artykułu PLU (programowane w MENU 1510)

Po zaprogramowaniu powyższych danych można zaprogramować:

- dane towarów PLU (programowane w MENU 1120 lub za pomocą programu CL-Works).
- ustawienia klawiszy klawiatury szybkiego dostępu do pamięci PLU (programowane w MENU 1160 lub za pomocą programu CL-Works)
- przypisanie wadze numeru działu i numeru nazwy sklepu (programowane w MENU 1810).
- ustawienie zakresów poziomów uprawnień użytkowników oraz indywidualnych haseł dostępu (programowane w MENU 1850 lub za pomocą programu CL-Works)

Ważne:

W wagach pracujących pod nadzorem systemu komputerowego należy zablokować dla operatorów myśliwość dostępu z klawiatury do funkcji programowania oraz funkcji chwilowej zmiany cen i typu towaru odpowiednio programując uprawnienia użytkowników.

Zablokowanie tych funkcji nie ma wpływu na przesyłanie danych z systemu komputerowego.

2.3 SKRÓCONA INSTRUKCJA URUCHOMIENIA.

Hasła dostępu:

Hasło użytkownika składa się z dwóch części YYXXXX, gdzie cyfry występujące w miejscu YY oznaczają poziom uprawnień użytkownika, a cyfry występujące w miejscu XXXX oznaczają numer hasła dla tego użytkownika.

W przypadku, gdy w wadze nie zostały zdefiniowane indywidualne hasła użytkowników dostęp daje ustawione fabrycznie hasło „011” (poziom dostępu 01, nr hasła operatora 1)

W wadze można zdefiniować zakres uprawnień dla każdego poziomu dostępu oraz 4 poziomy uprawnień o numerach: od 0 - najniższy poziom dostępu, funkcje dostępne na tym poziomie są dostępne dla każdego, do 3 najwyższy poziom uprawnień.

Definiowanie zakresu uprawnień dla poszczególnych poziomów dostępu umożliwia w funkcja „Ustawienie uprawnień”.

Wejście do funkcji:



Definiowanie uprawnień operatorów jest dostępne w funkcji “Ustawienia operatorów/hasel”.

Wejście do funkcji:



Szczegółowy opis tych funkcji znajduje się w instrukcji programowania wag CL5000.

Jeśli nie jest planowane wykorzystanie systemu uprawnień dla operatorów można pozostawić ustawienia fabryczne.

Ważne:

W przypadku gdy waga będzie pracować w połączeniu z komputerem i systemem zarządzania danymi o towarach, dostęp do funkcji programowania wagi za pomocą klawiatury powinien być zablokowany hasłem, aby uniemożliwić przypadkowe lub celowe dokonywanie zmian w danych przez operatorów.

USTAWIENIE DATY I CZASU.

Wejście do funkcji "USTAWIENIE DATY I CZASU":

- Pierwsza metoda:

1840 

- Druga metoda:

Naciśnij najpierw , potem **8** i **4**.

Na wyświetlaczu pojawią się dane do ustawienia, dostępne jako 3 kolejne ekrany na wyświetlaczu.

Wybór linii klawiszami:  
 

USTAWIENIE DATY I CZASU (1/3)



Data: [12.04.06] DD-MM-RR – wpisz aktualną datę

Godzina: [10:47:26] – wpisz aktualną godzinę

Format miesiąca (0= 05, 1=maj): [0] – wybierz format oznaczenia miesiąca i naciśnij klawisz





USTAWIENIE DATY I CZASU (2/3)

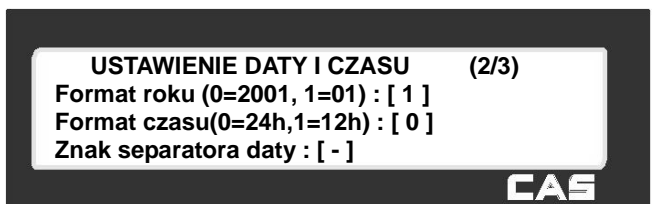

Format roku (0=2006, 1=06): [0] – wybierz format podawania roku 0 lub 1.

Format czasu (0=24h, 0=12h): [0] – wybierz format podawania czasu 0 lub 1.

Znak separatora daty:[-] – wybierz znak separujący cyfry daty (opis w instrukcji programowania).



USTAWIENIE DATY I CZASU (3/3)



Znak separatora czasu: [:] – wybierz znak separujący cyfry czasu (opis w instrukcji programowania).

Po wprowadzeniu danych naciśnij .

Aby opuścić menu programowania naciskaj klawisz  aż do opuszczenia menu.

Wyświetlenie daty i czasu w trakcie pracy wagi możliwe jest po kolejnych naciśnięciach klawisza .

**DZIAŁY
NOWY/EDYCJA**

Wejście do funkcji "DZIAŁY NOWY/EDYCJA":

1211 

Na wyświetlaczu pojawią się dane do ustawienia, dostępne jako 2 kolejne ekrany na wyświetlaczu.

Wybór linii klawiszami:  
 

DZIAŁY NOWY/EDYCJA (1/2)

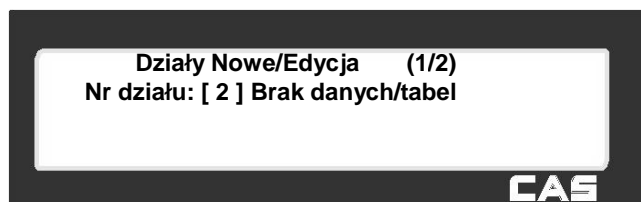

Nr działu: [2] - Wprowadź nr. programowanego działu (z zakresu od 1 do 99) i naciśnij klawisz 



DZIAŁY NOWY/EDYCJA (2/2)

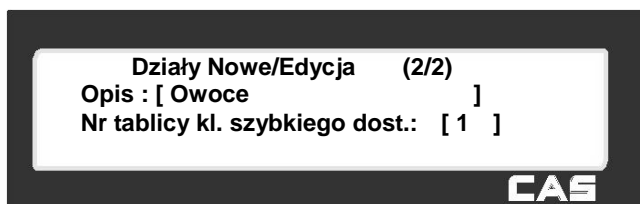

Opis: [Owoce] - Wprowadź opis (nazwę) działu i naciśnij klawisz 

Nr tablicy klawiatury szybkiego dostępu [1] - Wprowadź nr tablicy opisującej klawiaturę szybkiego

dostępu która będzie używana dla aktualnie programowanego działu i naciśnij klawisz 

W wadze można zapamiętać 5 opisów tablic opisujących przyporządkowanie PLU do poszczególnych klawiszy bezpośredniego dostępu, dostępne są numery tablic od 1 do 5.

Dane wpisane wprowadzonego działu zostaną zapisane i nastąpi wyświetlenie numeru kolejnego działu do zaprogramowania.

Aby zrezygnować z dopisania danych dla kolejnego działu naciskaj klawisz , aż do opuszczenia menu.

**NAZWY SKLEPU
NOWE/EDYCJA**

Wejście do funkcji "NAZWY SKLEPU NOWE/EDYCJA":



1411

Na wyświetlaczu pojawią się dane do ustawienia, dostępne jako 2 kolejne ekrany na wyświetlaczu.



Wybór linii klawiszami:

NAZWY SKLEPU NOWE/EDYCJA (1/2)



Nr sklepu: [] - Wprowadź nr dla wpisywanej nazwy sklepu. W wadze można zapamiętać 10 różnych nazw sklepu, dostępne są numery od 1 do 10.

Nazwa: [] – Wprowadź treść nazwy sklepu i naciśnij klawisz



NAZWY SKLEPU NOWE/EDYCJA (2/2)

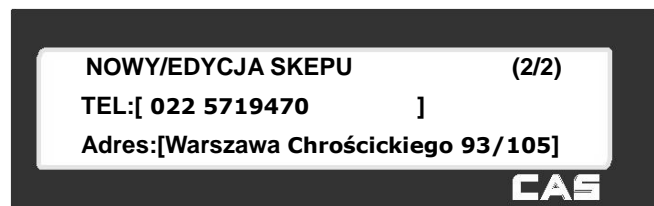

TEL: [] – Wprowadź nr telefonu, numer telefonu i naciśnij klawisz

Adres: [] – Wprowadź treść adresu sklepu i naciśnij klawisz lub

Dane wpisane wprowadzonej nazwy sklepu zostaną zapisane i nastąpi wyświetlenie numeru kolejnej nazwy sklepu do zaprogramowania.



Aby zrezygnować z dopisania danych dla kolejnej nazwy sklepu naciskaj klawisz , aż do opuszczenia menu.

PLU NOWY/EDYCJA

Wejście do funkcji "PLU NOWY/EDYCJA":

1120 

Na wyświetlaczu pojawią się dane do ustawienia, dostępne jako kolejne ekrany na wyświetlaczu.

Wybór linii klawiszami:  

PLU NOWY/EDYCJA (1/△△)



Nr działu: [1] Warzywa - Wprowadź nr działu dla dopisywanego PLU i naciśnij klawisz 

(wybrany dział musi być wcześniej zaprogramowany).

Nr PLU: [1] Brak danych/tabeli - Wprowadź numer dla dopisywanego PLU i naciśnij klawisz 



PLU NOWY/EDYCJA (1/△△)

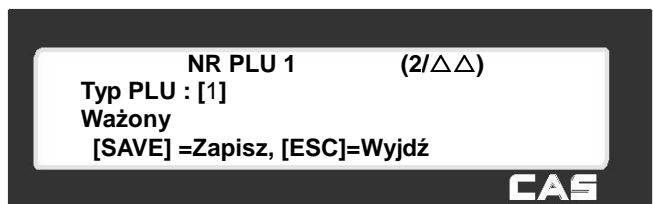



Typ PLU: [1] – wybierz typ towaru (1-ważony, 2- szt, 3 szt.- opak. zbiorcze) i naciśnij klawisz 

Ważony



Następnie zaprogramuj nazwę, grupę towarową (jeśli nie jest wykorzystywana ustaw 0), i pozostałe dostępne dane dla towaru. Dla danych które nie są wykorzystywane ustaw 0. Szczegółowy opis zawiera instrukcja programowana wagi.



Aby zapisać dane naciśnij , aby zrezygnować z dopisania danych dla PLU naciśnij klawisz 

**ZMIANA CENY
ZAPROGRAMOWANEGO
TOWARU PLU**

Wejście do funkcji "ZMIANA CENY":

1110  

Na wyświetlaczu pojawią się dane do ustawienia, dostępne jako kolejne ekrany na wyświetlaczu.

Wybór linii klawiszami:  

ZMIANA CENY (1/2)



Nr działu.: [1] Warzywa - Wprowadź nr działu dla wybieranego PLU i naciśnij klawisz 

(wybrany dział musi być wcześniej zaprogramowany).

Nr PLU: [2] Brak danych/tabeli - Wprowadź numer dla wybieranego PLU i naciśnij klawisz 

Pojawi się dotychczasowa cena:

ZMIANA CENY (2/2)

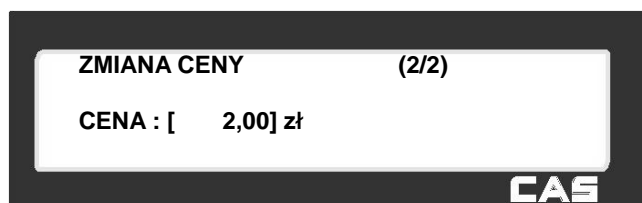

Cena: [2.00] zł – wyświetlona zostanie dotychczasowa wartość ceny.

Wprowadź nową cenę np. 2,40zł i naciśnij klawisz 



lub 

ETYKIETA OGÓLNA

Wejście do funkcji "USTAWIENIA ETYKIETY OGÓLNEJ":

1510 

Na wyświetlaczu pojawią się dane do ustawienia, dostępne jako kolejne ekrany na wyświetlaczu.

Wybór linii klawiszami:  

USTAWIENIA ETYKIETY OGÓLNEJ (1/3)

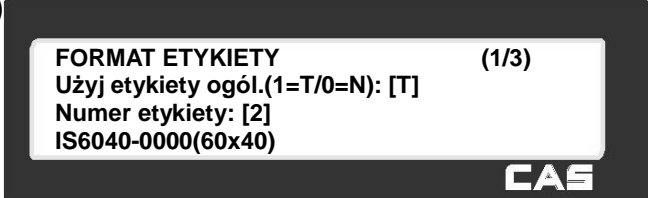

FORMAT ETYKIETY (1/3)
Użyj etykiety ogół.(1=T/0=N): [T]
Numer etykiety: [2]
IS6040-0000(60x40)
CAS

Użyj etykiety ogół.(1=T/0=N):[T] –potwierdź wybór druku w/g formatu etykiety ogólnej –“1” i naciśnij klawisz



. Wybrany format będzie używany dla wszystkich PLU.

Indywidualne ustawienia numerów etykiet przypisane do poszczególnych artykułów PLU będą ignorowane.

W przypadku ustawienia funkcji "Użyj etykiety ogół.(1=T/0=N):[N]" - będą używane formaty etykiet zgodne z ustawieniami przypisanymi do poszczególnym towarów w czasie programownia

Nr etykiety: [2] –wybierz numer formatu etykiety (patrz lista formatów etykiet na końcu niniejszej instrukcji)

Wybrany format etykiety będzie używany dla wszystkich PLU.



FORMAT ETYKIETY (2/3)
Nr etyk. dla dowolnego: [2]
Nr etykiety zbiorczej: [29]
TC6040-00029(60x40)
CAS

Nr etykiety dla dowolnego: [2] – wybierz numer formatu etykiety dla dowolnego towaru o cenie



wprowadzanej ręcznie i naciśnij klawisz . Wybrany format etykiety będzie używany w sytuacji sprzedaży takiego towaru.

Nr etykiety: [1] –wybierz numer formatu etykiety (patrz lista formatów etykiet na końcu niniejszej instrukcji)

Wybrany format etykiety będzie używany dla wszystkich PLU.

Odwróć etykietę zbiorczą: [N]

– 0=N/1=T wybierz, kierunek druku etykiety zbiorczej.

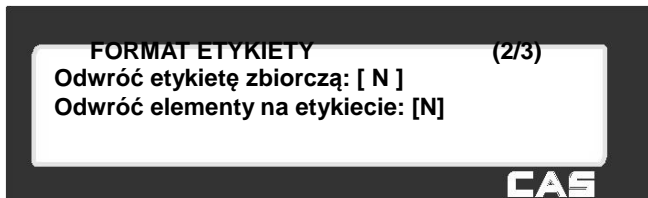

FORMAT ETYKIETY (2/3)
Odwróć etykietę zbiorczą: [N]
Odwróć elementy na etykiecie: [N]
CAS

Odwróć elementy na etykiecie: [N] – 0=N/1=T wybierz, kierunek druku etykiet na towary.



Naciśnij klawisz , aby zapisać ustawienie.

**USTAWIENIE
STRUKTURY KODU
KRESKOWEGO**

Wejście do funkcji "KOD KRESKOWY NOWY/EDYCJA":



1261

PRINT

Nadaj numer wpszywanej strukturze kodu kreskowego, np.2, i naciśnij klawisz

Nadaj nazwę kodowi kreskowemu,

np. „Wagowy”, i naciśnij klawisz

PRINT

KOD KRESKOWY NOWY/EDYCJA (1/2)
Nr. Kodu kreskowego: [2]
Opis: [Wagowy]

CAS

Wybierz typ kodu kreskowego, np. 1- EAN13 (dostępne typy kodów mają numery od 1 do 10) i naciśnij klawisz

PRINT

KOD KRESKOWY NOWY/EDYCJA (2/2)
Typ: [1] EAN13
Forma (0-4): [0]
Kod kreskowy użytkownika

CAS

Wybierz formę kodu kreskowego:

- 0 – kod kreskowy użytkownika,

(1~4 – kody zdefiniowane fabrycznie na stałe), i naciśnij klawisz

PRINT

KOD KRESKOWY NOWY/EDYCJA (2/2)
Typ: [1] EAN13
Forma (0-4): [0]
[29IIIIWWWWWC]

CAS

Wpisz definicję struktury kodu kreskowego:

np.: 29IIIIWWWWWC.

Znaczenie liter definiujących kod kreskowy jest następujące:

SAVE

Naciśnij klawisz , aby zapisać ustawienie.

Zaprogramowane w wadze formaty kodu kreskowego w przypadku użycia ich jako kodu ogólnego będą używane dla wszystkich towarów PLU.

USTAWIENIA
OGÓLNEGO KODU
KRESKOWEGO

Wejście do funkcji "KODY KRESKOWE OGÓLNE":

1520 

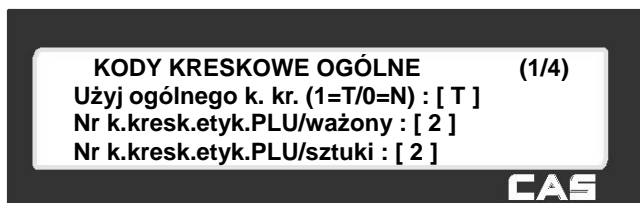

Użyj ogólnego kodu kreskowego (1=T/0=N):[]- potwierdź wybór druku ogólnych formatów kodu

kreskowego –"1" i naciśnij klawisz  .

Uwaga:

Wybrane formaty kodu kreskowego będą używane dla wszystkich towarów PLU, stosownie do poniższych ustawień formatów kodu kreskowego dla poszczególnych typów towarów.

Indywidualne ustawienia formatu kodu przypisanego do PLU będą pomijane.

(W przypadku ustawienia funkcji "Użyj ogólnego kodu kreskowego (1=T/0=N):[]" jako "nie" formaty kodu kreskowego będą używane zależnie od ustawienia formatu kodu przypisanego indywidualnie do PLU)

Ustaw numery formatów kodu kreskowego dla poszczególnych typów towarów PLU.

Nr formatu kodu kreskowego dla PLU ważonych:[]

Nr formatu kodu kreskowego dla PLU/sztuki:[]

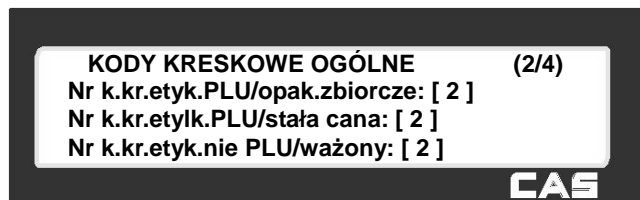

Nr formatu kodu kreskowego dla PLU/sztuki zbiorcze:[]

Nr formatu kodu kreskowego dla PLU/o stałej cenie:[]

Nr formatu kodu kreskowego dla dla etykiet na towary ważone nie PLU:[]

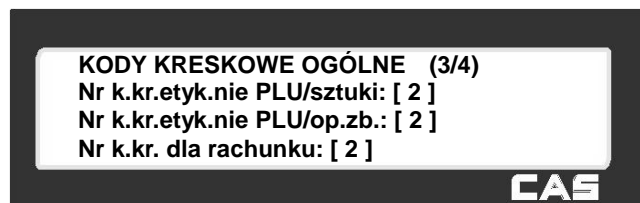

Nr formatu kodu kreskowego dla etykiet na towary nie PLU na sztuki:[]

Nr formatu kodu kreskowego dla etykiet na towary nie PLU w opakowaniu zbiorczym:[]

W przypadku wykorzystywania wagi do etykietowania ustawienia formatów kodu kreskowego dla rachunków wielopozycyjnych można pominąć.

Naciśnij klawisz  , aby zapisać ustawienie.

**REGULACJA
WYSUWU ETYKIETY**

Wejście do funkcji: **“Regulacja wysuwu etykiety”**:

1736 

Podaj hasło “011” lub “000419” i naciśnij 

Funkcja pozwala na regulację położenia obszaru drukowania na etykiecie.

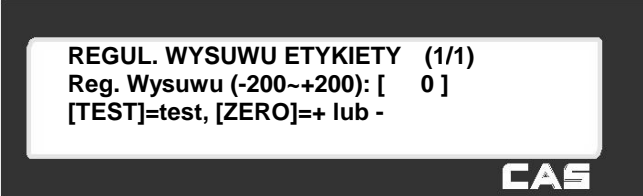



REGUL. WYSUWU ETYKIETY (1/1)
Reg. Wysuwu (-200~+200): [0]
[TEST]=test, [ZERO]=+ lub -



CAS



Wprowadź wartość parametru z zakresu -200 ~ +200 jednostek, gdzie 1 jednostka odpowiada 1 pikselowi

(8pikseli = 1mm). Zmiana znaku +/- klawiszem 

Dodatnia wartość cofa etykietę a ujemna powoduje zwiększone wysunięcie etykiety względem obszaru drukowania.

Naciśnij 
 aby sprawdzić działanie dla ustawione j wartości wysuwu.

Aby zapisać ustawienie naciśnij klawisz  lub .

Naciśnij klawisz 
 aby zrezygnować z zapisania ustawienia.

3. PRACA Z WAGĄ

3.1 Włączenie wagi i podstawowe operacje.

W rozdziale tym opisane są podstawowe operacje na wadze jak: ważenie, zerowanie masy, tarowanie, wywoływanie PLU, zmiana ceny i inne.

Przed włączeniem wagi należy sprawdzić czy jest ona właściwie wypoziomowana, i w razie potrzeby dokonać korekty przez regulację za pomocą nóżek.

Po włączeniu wagi wykonywana jest procedura testu, w czasie której szalka wagi powinna być pusta, a na klawiaturze nie należy wykonywać żadnych operacji.

Po zakończeniu testu wyświetlacz wagi wyświetli wskazania jak na ilustracji poniżej.



3.2 Zerowanie wskazania masy.

Może się zdarzyć, że w czasie pracy wagi lub zdjęciu towaru z szalki masa nie wskazuje zera tylko drobne odchylenia (kilka dziesiątek).

Przyczyną takiej sytuacji może być np. niestabilność podstawy na której ustawiono wagę, wahania temperatury, pozostające resztki po ważonym towarze (np. krople wody) itp. Jest to zjawisko normalne.

Drobne odchylenia od zera można zlikwidować klawiszem **ZERO**. Przed użyciem klawisza **ZERO** należy upewnić się, że szalka jest pusta i świeci się znacznik stabilności „ST”.

Przykład:

Przy pustej szalce waga wskazuje 0.002kg.



ZERO

Naciśnij klawisz , aby wyzerować wskazanie masy.



Wskazanie na wyświetlaczu zostanie wyzerowane.

3.3 Wywoływanie danych towarów PLU

3.3.1 Wywoływanie towarów PLU przy użyciu klawiszy numerycznych

Przykład:

Wywołaj numer towaru PLU - 15, dla którego zaprogramowano: Typ towaru - Ważony, Zaprogramowany towar - Śliwki, Cena za kg = 6,00 zł, Zaprogramowana wartość tary = 0,3 kg

Wprowadź numer PLU używając klawiszy numerycznych.

1 5



PLU

Naciśnij klawisz .



Na wyświetlaczu pojawią się dane wybranego towaru.

3.3.2 Wywoływanie towarów PLU przy klawiszami szybkiej obsługi

Jeśli w MENU 1160 zostały zaprogramowane klawisze szybkiej obsługi to można wywoływać PLU naciskając tylko jeden klawisz.

Jeśli towarowi zapisanemu w pamięci wagi jako PLU o numerze 3 przydzielono klawisz szybkiej obsługi nr 29, to po naciśnięciu tego klawisza szybkiej obsługi wybierzemy towar PLU o numerze 3.

Przykład:

Klawisz numer 29 do którego w czasie programowania klawiatury przydzielone zostało PLU numer 3, gdzie zaprogramowano towar: Cebula, cena za kg = 3,00 zł, zaprogramowana wartość tary = 0,3 kg.

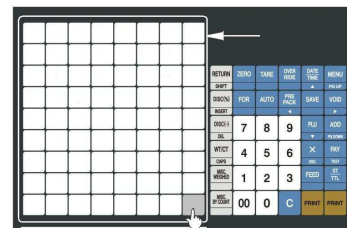

Naciśnij klawisz szybkiego dostępu do pamięci



Na wyświetlaczu pojawią się dane wybranego towaru.

3.4 Tarowanie

Tara określa masę opakowania i nie jest wliczana do masy netto towaru. Wartość tary może być wprowadzana w sposób zależny od potrzeby i zaprogramowania wagi.

Tarę można wprowadzać w następujący sposób:

- Określając masę tary przez zważenie opakowania (tara ważona).
- Wpisując wartość tary klawiszami numerycznymi (tara wprowadzana ręcznie),
- Przez wywołanie wartości tary zaprogramowanej dla towaru PLU (tara programowana),
- Przez wywołanie wartości tary zaprogramowanej dla klawiszy TLU1~TLU9 (tara zapamiętana).

Uwaga:

Użycie tej funkcji tary zapamiętanej wymaga zdefiniowania klawiszy TLU1~TLU9 w MENU1880-Definiowanie funkcji klawiszy” i zaprogramowania wartości tary dla poszczególnych klawiszy.

W każdym przypadku wartość tary musi zostać podana przed wywołaniem PLU.

3.4.1 Tara ważona

Przykład:

Określenie tary pojemnika o masie 0.230 kg,



Położ pojemnik na szalce



Wyświetlacz masy pokaże wartość masy opakowania.

Upewnij się że masa jest stabilna co jest sygnalizowane świeceniem znacznika stabilności „ST”.

Naciśnij klawisz tarowania

TARE



Po zdjęciu pojemnika z szalki, na wyświetlaczu masy zapala się wskaźnik „▶0◀”, a na wyświetlaczu masy widoczna jest wartość odejmowanej tary.



3.4.2 Tara wprowadzana ręcznie

Przykład:

Wprowadź wartość tary 150 g

Wprowadź wartość tary w gramach używając klawiszy numerycznych.

1

5

0



TARE

Naciśnij klawisz tarowania



Wartość wpisanej tary zostanie wyświetlona na wyświetlaczu tary, oraz jako wartość ujemna na wyświetlaczu masy.

3.4.3 Tara zaprogramowana dla towarów PLU

Dla poszczególnych towarów PLU można zaprogramować wartość tary określającą masę pojemnika w którym będzie ważony towar.

Przykład:

Wywołaj towar PLU nr 1, Zaprogramowana wartość tary - 120g.



Wywołaj towar PLU nr 1.



Na wyświetlaczu wyświetlona zostanie nazwa towaru, cena za kilogram i wartość zaprogramowanej tary na wyświetlaczu tary, oraz jako wartość ujemna na wyświetlaczu masy.

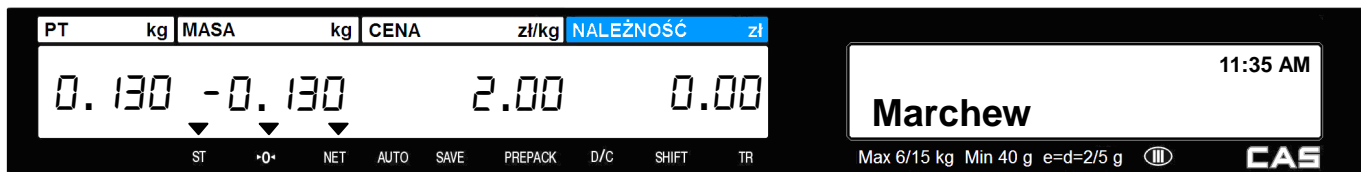

3.4.4 Usuwanie wprowadzonej wartości tary

Usunięcie wprowadzonej wartości tary jest możliwe gdy szalka jest pusta.

Uwaga:

Tarę można usunąć jeśli wartość masy tary usuwanej jest dokładnie taka sama jak tary wprowadzanej. Jeśli masy będą się różnić, waga wyświetli komunikat "sprawdź masę tary".

Przykład:

Usuń wyświetloną wartość tary - 230g.

Po zważeniu usuń produkty wraz z pojemnikiem z szalki



TARE

Naciśnij klawisz tarowania , aby usunąć tarę.



Wskazanie tary zostanie usunięte.

3.4.5 Chwilowa zmiana wartości zaprogramowanej tary

Przykład:

Numer PLU: 3, gdzie zaprogramowano towar ważony:

PLU nr 1-Jabłka, cena/kg = 5,00 zł, zaprogramowana wartość tary = 0,3 kg, do ważenia użyty będzie pojemnik o masie 0,36 kg.

Wywołaj towar PLU z zaprogramowaną tarą.



Położ pojemnik do tarowania na szalce, ciężar pojemnika musi być większy od wartości tary zaprogramowanej dla wybranego PLU,



Po naciśnięciu klawisza **TARE** wartość tary dla wybranego towaru zmieni się na czas jednorazowej operacji sprzedaży, a wyświetlacz masy wskaże "0".



Położ towar w wytarowanym pojemniku, (1kg jabłek).



i naciśnij klawisz **PRINT**, aby wydrukować etykietę.

Po zważeniu zdejmij towary wraz z opakowaniem z szalki, wskazanie tary zostanie usunięte.

3.5 Ważenie i sprzedaż

3.5.1 Ważenie towaru i wydruk etykiety.

Przykład:

Towar PLU, numer 29 – Cebula, Typ towaru – Ważony, Zaprogramowana cena za kg = 1,50 zł,

Masa sprzedawanego towaru=1.0kg

Naciśnij klawisz szybkiego dostępu do pamięci PLU, lub podaj numer i naciśnij klawisz



, lub



Położ towar na szalce.

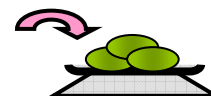

Otrzymana wartość należności jest wynikiem pomnożenia ceny jednostkowej przez wskazanie masy.

Naciśnij klawisz  , aby wydrukować etykietę. Etykieta zostanie wydrukowana, a transakcja zostanie zapisana w pamięci wagi.

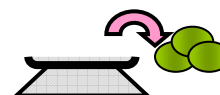

Ściągnij towar z szalki.



Wskazania wyświetlacza powrócą do zera.

Uwaga:

Zależnie od ustawienia w MENU 1873 – „Ustawienia sprzedaży” parametru “Kasuj wywołane PLU po sprzedaży” dane wywołanego towaru są:

- automatycznie usuwane z wyświetlacza po transakcji (wydrukowaniu etykiety), gdy parametr ten ustawiono jako „T” (Tak), nawet gdy na szalce znajduje się jeszcze towar



- widoczne na wyświetlaczu do czasu ręcznego skasowania klawiszem , gdy parametr ten ustawiono jako „N” (Nie)

W trybach pracy “Automatyczne ważenie” (SAVE) i “Paczkowanie” (Prepack) po transakcji wybrane PLU nie jest automatycznie usuwane.

3.5.2 Sprzedaż towaru na sztuki i druk etykiety

Przykład:

Towar PLU, numer 31 – Mango, Typ towaru – Na sztuki, Zaprogramowana cena za szt. = 1,99 zł,
Ilość sprzedawanych sztuk = 20 szt.

Naciśnij klawisz szybkiego dostępu do pamięci PLU, lub podaj numer i naciśnij klawisz , aby wywołać towar.

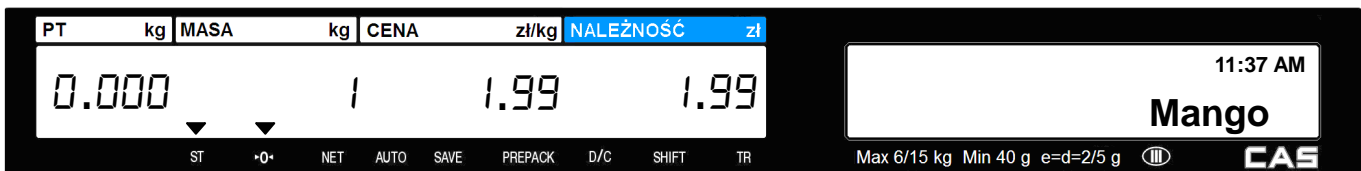

Wprowadź ilość sztuk sprzedawanego towaru.



Naciśnij klawisz , aby wydrukować etykietę.

Etykieta zostanie wydrukowana, a transakcja zostanie zapisywana w pamięci wagi.

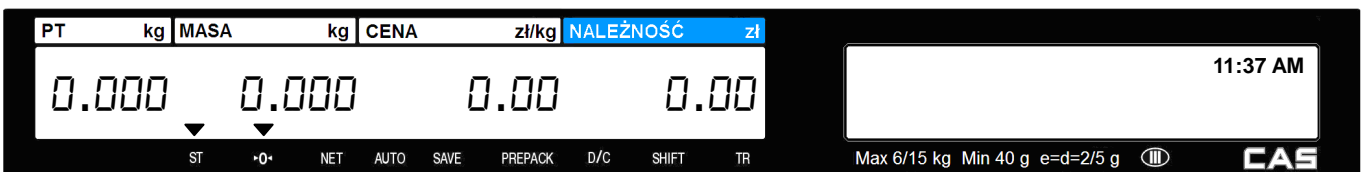

Wskaźniki wyświetlacza powrócą do zera.

Uwaga:

Zależnie od ustawienia w MENU 1873 – „Ustawienia sprzedaży” parametru „Kasuj wywołane PLU po sprzedaży” dane wywołanego towaru są:

- automatycznie usuwane z wyświetlacza po transakcji (wydrukowaniu etykiety), gdy parametr ten ustawiono jako „T” (Tak), nawet gdy na szalce znajduje się jeszcze towar
- widoczne na wyświetlaczu do czasu ręcznego skasowania klawiszem , gdy parametr ten ustawiono jako „N” (Nie)



W trybach pracy „Automatyczne ważenie” (SAVE) i „Paczkowanie” (Prepack) po transakcji wybrane PLU nie jest automatycznie usuwane.

3.5.3 Sprzedaż towaru na sztuki zbiorcze i druk etykiety

Przykład:

Towar PLU, numer 31 – Mango, Typ towaru – Na sztuki zbiorcze, Zaprogramowana ilość sztuk w opakowaniu -5,
Cena opakowania zbiorczego zawierającego 5 sztuk: 2.99zł,
Ilość sprzedawanych sztuk = 20 szt. (4 opakowania po 5 szt.)

Naciśnij klawisz szybkiego dostępu do pamięci PLU, lub podaj numer i naciśnij klawisz , aby wywołać towar.

Np.: , lub 



Na wyświetlaczu masy wskazanie określa jednostkę sprzedaży - 5sztuk jednostkowych z opakowania liczącego 5 szt.

Wprowadź łączną ilość sztuk jednostkowych sprzedawanego towaru, (20szt. odpowiada 4 opakowaniom zbiorczym po 5 sztuk jednostkowych).

Uwaga:

Funkcja pozwala także na sprzedaż niepełnych opakowań przez podanie ilości sztuk jednostkowych nie odpowiadającej ilości wynikającej z zawartości pełnego opakowania zbiorczego



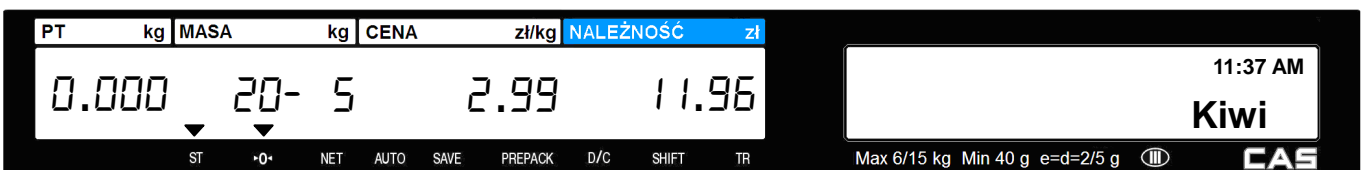

Otrzymana wartość należności jest wynikiem pomnożenia ceny jednostkowej opakowania zbiorczego przez ilość opakowań zbiorczych, określaną jako wynik dzielenia ilości sprzedawanych sztuk przez ilość sztuk w opakowaniu.

W przypadku sprzedaży niepełnych opakowań cena pojedynczej sztuki towaru zostanie obliczona na podstawie podzielenia ceny opakowania przez ilość sztuk w nim zawartych.

Naciśnij klawisz , aby wydrukować etykietę. Etykieta zostanie wydrukowana, a transakcja zostanie zapisywana w pamięci wagi.



Wskazania wyświetlacza powrócą do zera.

Uwaga:

Zależnie od ustawienia w MENU 1873 – „Ustawienia sprzedaży” parametru „Kasuj wywołane PLU po sprzedaży” dane wywołanego towaru są:

- automatycznie usuwane z wyświetlacza po transakcji (wydrukowaniu etykiety), gdy parametr ten ustawiono jako „T” (Tak), nawet gdy na szalce znajduje się jeszcze towar

- widoczne na wyświetlaczu do czasu ręcznego skasowania klawiszem , gdy parametr ten ustawiono jako „N” (Nie)

W trybach pracy „Automatyczne ważenie” (SAVE) i „Paczkowanie” (Prepack) po transakcji wybrane PLU nie jest automatycznie usuwane.

3.6 Chwilowa zmiana ceny

Funkcja pozwala na chwilową zmianę ceny wywołanego towaru PLU na czas bieżącego ważenia.

Zaprogramowaną cenę, tego towaru można zmienić używając klawisza .

Uwaga:

- w przypadku używania wag podłączonych do systemu komputerowego możliwość użycia klawisza  należy zablokować nadając uprawnienia w MENU 1855.

- aby było możliwe użycie klawisza  nadając uprawnienia w MENU 1855 należy zezwolić na jego użycie.

- w zależności od ustawień MENU1873, cena towaru może być chwilowo zmieniona klawiszem  tylko na czas jednego ważenia, lub po dokonaniu zmiany zapamiętana na stałe jako aktualna cena.

- w przypadku drukowania etykiet z kodem kreskowym, użycie klawisza  ma sens, tylko w przypadku gdy w drukowanym kodzie kreskowym zawarta jest informacja o cenie towaru.

3.6.1 Chwilowa zmiana ceny towarów ważonych

Przykład:

Towar PLU, numer 15 – Śliwki, Typ towaru –Ważony, zaprogramowana cena za kg = 6,00 zł,
Zaprogramowana wartość tary pojemnika =0,3 kg, Nowa wartość ceny za kg po zmianie ceny 15 zł.



Wywołaj towar PLU (ważony) nr 15, połóż na szalce towar w pojemniku.



Naciśnij jednokrotnie klawisz , na wyświetlaczu nazwy pojawi się symbol R1.

Wprowadź nową wartość ceny:



Naciśnij klawisz , aby wydrukować etykietę zawierającą zmienioną cenę towaru.

3.6.2 Chwilowa zmiana ceny towarów na sztuki

Przykład:

Towar PLU, numer 16 – Jabłko, Typ towaru –na sztuki, Zaprogramowana cena za szt. = 1,00 zł,
Ilość sprzedawanych sztuk 3, Nowa wartość ceny za szt. po zmianie ceny 1,50 zł

Wybierz towar PLU (na sztuki). numer 16.



Naciśnij jednokrotnie klawisz , na wyświetlaczu nazwy pojawi się symbol R1.

Wprowadź ilość sztuk (3 szt.), i naciśnij klawisz  na wyświetlaczu nazwy pojawi się symbol R2,



Wprowadź nową wartość ceny za szt.

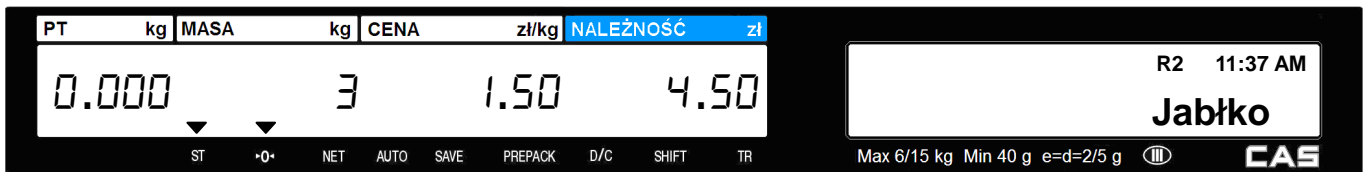

Naciśnij klawisz , aby wydrukować etykietę na 3 szt. towaru w zmienionej cenie.

3.6.3 Chwilowa zmiana ceny towarów na sztuki zbiorcze

Przykład:

Towar PLU numer 17 – Baton opakowanie, Typ – towar na sztuki zbiorcze, Cena opakowania zawierającego 3 szt.=1,20 zł, Ilość sprzedawanych sztuk pojedynczych batonów – 4 szt. (4/3 opakowania) ,
Nowa wartość ceny za opakowanie 3szt. po zmianie ceny 1,50 zł.

Wybierz towar PLU (na sztuki zbiorcze). numer 17.



Na wyświetlaczu masy pojawi się informacja o ilości wywołanego towaru:

- trzy sztuki z opakowania zawierającego trzy szt. w cenie 1.20zł.

Naciśnij jednokrotnie klawisz , na wyświetlaczu nazwy pojawi się symbol R1.

Podaj ilość sprzedawanych sztuk w towaru, (4 szt. czyli 4/3 opakowania).

4



FOR

Naciśnij klawisz **FOR**, na wyświetlaczu nazwy pojawi się symbol R2.

Podaj ilość sztuk w towaru w opakowaniu zbiorczym (3 szt.).

Uwaga :

W przypadku zmiany ilości sztuk w opakowaniu zbiorczym cena za sztukę jednostkową zostanie proporcjonalna zmieniona.

OVER
RIDE

3

FOR



Wprowadź nową wartość ceny za szt. (1.50zł).

1 5 0

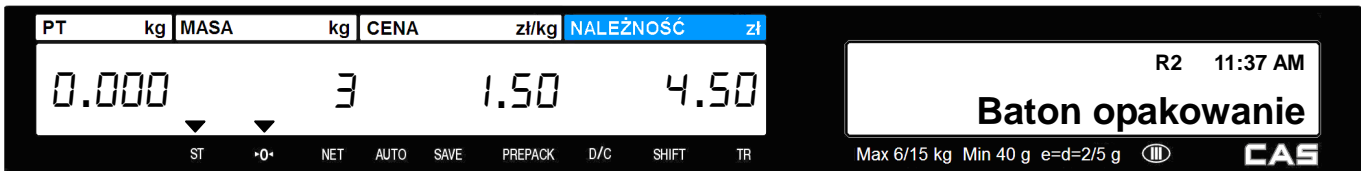

PRINT

Naciśnij klawisz **PRINT**, aby wydrukować etykietę za 4 jednostkowe sztuki towaru w zmienionej cenie opakowania zbiorczego.

3.7 Rabaty programowane.

Możliwe jest stosowanie różnego rodzaju zaprogramowanych rabatów o wartościach zależnych od ilości sprzedawanego towaru i stosowanych w zależności od jego typu (ważony, sztuki).

Sposób funkcjonowania rabatów programowanych jest zależny od ustawień w MENU 1130 – „Rabaty”.

3.7.1 Rabat wartościowy od ceny jednostkowej – towar ważony

Przykład:

Towar PLU, numer 39 – Melon, Typ towaru –Ważony, Zaprogramowana cena za kg = 20,00 zł,

Pierwszy przedział rabatu: Rabat - 0,50 zł dla towarów o masie $\geq 0.500\text{kg}$

Drugi przedział rabatu: Rabat -1zł dla towarów o masie $\geq 1.000\text{kg}$

Ilość sprzedana w pierwszym wariantcie – 488g, Ilość sprzedana w drugim wariantcie – 526g

Ilość sprzedana w trzecim wariantcie – 1,076g

Naciśnij klawisz szybkiego dostępu do pamięci PLU, lub podaj numer i naciśnij klawisz , aby wywołać towar.

Np.: , lub 



Wariant 1:

Położ na szalce towar o masie mniejszej niż 1 przedział rabatu (0,5kg).

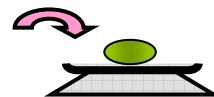

Dla takiej operacji sprzedaży towaru nie udzielono rabatu, ponieważ wartość jego masy (0,488kg) jest mniejsza od pierwszego zakresu rabatu (0,5kg).

Na wyświetlaczu nazwy obok oznaczenia „DC” (Discount) widoczna jest wartość należności bez rabatu (9,76 zł) i wartość udzielonego rabatu (0,00 zł).

Wariant 2:

Położ na szalce towar o masie równej lub większej od pierwszego zakresu rabatu (0,5kg) i mniejszej od drugiego przedziału rabatu (1kg).

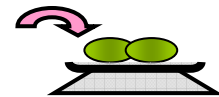

Dla takiej operacji sprzedaży towaru udzielony jest rabat od ceny jednostkowej w wysokości 0,50zł (19,50zł=20zł-0,50zł), ponieważ masa przekroczyła pierwszy zakres rabatu (0,50kg).

Na wyświetlaczu nazwy obok oznaczenia „DC” (Discount) widoczna jest wartość należności bez rabatu (10,52 zł) i wartość udzielonego rabatu (0,26 zł).

Wariant 3:

Położ na szalce towar o masie równej lub większej od drugiego zakresu rabatu (1kg).

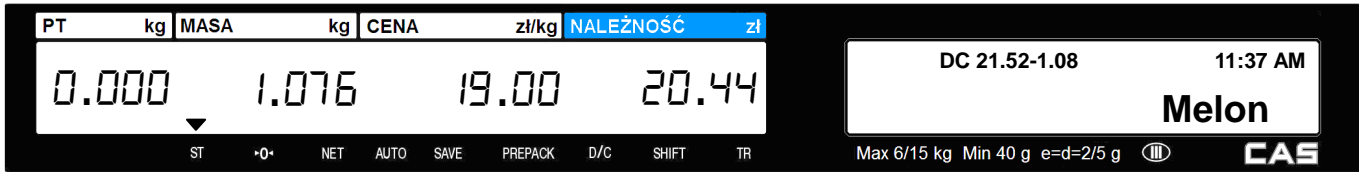
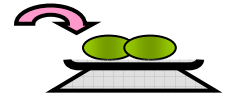

Dla takiej operacji sprzedaży towaru udzielony jest rabat od ceny jednostkowej w wysokości 1,00zł (19,00zł=20zł-1,00zł), ponieważ masa przekroczyła drugi zakres rabatu (1,000kg).

Na wyświetlaczu nazwy obok oznaczenia „DC” (Discount) widoczna jest wartość należności bez rabatu (21,52 zł) i wartość udzielonego rabatu (1,08 zł).

Po zważeniu naciśnij klawisz , aby wydrukować i zakończyć transakcję. Informacja o rabacie jest drukowana na etykiecie.

Uwaga :

Drukowanie rabatów na etykiecie jest zależne od ustawienia parametrów drukowania w MENU 1720-„Ustawienia druku rabatów”

Wyświetlanie rabatu na wyświetlaczu jest zależne od ustawienia parametrów wyświetlania w MENU 1871-„Wyświetlanie”

3.7.2 Rabat procentowy od ceny jednostkowej – towary ważone

Przykład:

Towar PLU, numer 19 – Pomarańcze, Typ towaru –Ważony, Zaprogramowana cena za kg = 20,00 zł,





Pierwszy przedział rabatu: Rabat – 10% dla towarów o masie ≥ 0.500 kg

Drugi przedział rabatu: Rabat -20% dla towarów o masie ≥ 0.100 kg

Ilość sprzedana w pierwszym wariantcie – 488g, Ilość sprzedana w drugim wariantcie – 526g

Ilość sprzedana w trzecim wariantcie – 1,076g

Naciśnij klawisz szybkiego dostępu do pamięci PLU, lub podaj numer i naciśnij klawisz , aby wywołać towar.

Np.: , lub   



Wariant 1:

Położ na szalce towar o masie mniejszej niż 1 przedział rabatu (0,5kg).



Dla takiej operacji sprzedaży towaru nie udzielono rabatu, ponieważ wartość jego masy (0,488kg) jest mniejsza od pierwszego zakresu rabatu (0,5kg).

Na wyświetlaczu nazwy obok oznaczenia „DC” (Discount) widoczna jest wartość należności bez rabatu (9,76 zł) i wartość udzielonego rabatu (0,00 zł).

Wariant 2:

Położ na szalce towar o masie równej lub większej od pierwszego zakresu rabatu (0,5kg) i mniejszej od drugiego przedziału rabatu (1kg).



Dla takiej operacji sprzedaży towaru udzielony jest rabat od ceny jednostkowej w wysokości 2,00zł [18,00zł=20,00zł-2,00zł (10%)], ponieważ masa przekroczyła pierwszy zakres rabatu (0,500kg).

Na wyświetlaczu nazwy obok oznaczenia „DC” (Discount) widoczna jest wartość należności bez rabatu (10,52 zł) i wartość udzielonego rabatu (1,05 zł).

Wariant 3:

Położ na szalce towar o masie równej lub większej od drugiego zakresu rabatu (1kg).

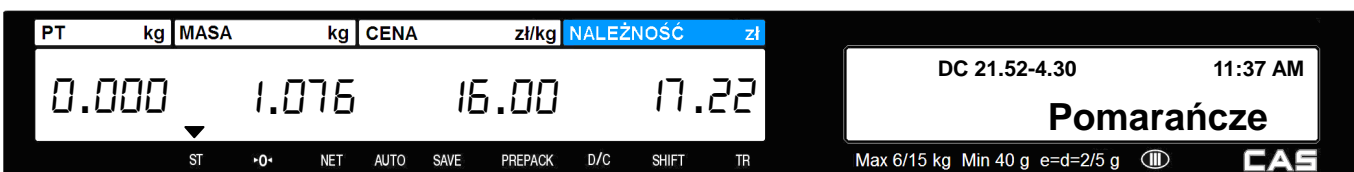

Dla takiej operacji sprzedaży towaru udzielony jest rabat od ceny jednostkowej w wysokości 4,00zł [16,00zł=20,00zł-4,00zł (20%)], ponieważ masa przekroczyła drugi zakres rabatu (1,000kg).

Na wyświetlaczu nazwy obok oznaczenia „DC” (Discount) widoczna jest wartość należności bez rabatu (21,52 zł) i wartość udzielonego rabatu (4,30 zł).

Naciśnij klawisz , aby wydrukować i zakończyć transakcję. Informacja o rabacie jest drukowana na etykiecie.

Uwaga :

Drukowanie rabatów na etykiecie jest zależne od ustawienia parametrów drukowania w MENU 1720-„Ustawienia druku rabatów”

Wyświetlanie rabatu na wyświetlaczu jest zależne od ustawienia parametrów wyświetlania w MENU 1871-„Wyświetlanie”

3.7.3 Rabat wartościowy od ceny – towary na sztuki zbiorcze

Przykład:

Towar PLU, numer 20 – Pomelo, Typ towaru – Na sztuki zbiorcze, Zaprogramowana cena za 3szt = 6,00 zł,

Pierwszy przedział rabatu: Rabat – 0,20zł dla sprzedaży towarów ≥ 5 szt.



Drugi przedział rabatu: Rabat -0,50zł dla towarów o masie ≥ 10 sz.

Ilość sprzedana w pierwszym wariantcie – 4szt., Ilość sprzedana w drugim wariantcie – 5szt

Ilość sprzedana w trzecim wariantcie – 11szt

Naciśnij klawisz szybkiego dostępu do pamięci PLU, lub podaj numer i naciśnij klawisz



Np.: , lub 



Wariant 1:

Wprowadź ilość sztuk (4 szt.), mniejszą niż 1 przedział rabatu (5 szt.).

4



Dla takiej operacji sprzedaży towaru nie ma rabatu, ponieważ ilość towaru (4 szt.) jest mniejsza od pierwszego zakresu rabatu (5 szt.).

Na wyświetlaczu nazwy obok oznaczenia „DC” (Discount) widoczna jest wartość należności bez rabatu (8,00 zł) i wartość udzielonego rabatu (0,00 zł).

Wariant 2:

Wprowadź ilość sztuk (5 szt.), mieszczącą się między pierwszym, a drugim przedziałem rabatu.

5



Dla takiej operacji sprzedaży towaru udzielony jest rabat od ceny jednostkowej opakowania zbiorczego w wysokości 0,20zł ($5,80zł=6,00zł-0,20zł$), ponieważ ilość sztuk przekroczyła pierwszy zakres rabatu (5 szt.). Ponieważ w przykładzie ma miejsce sprzedaż niepełnego opakowania zbiorczego (5szt to: 3 szt. jako pierwsze pełne opakowanie i 2 szt. jako drugie niepełne opakowanie) należność została obliczona jako: $(5,80zł/3szt) \times 5szt = 9,67$

Na wyświetlaczu nazwy obok oznaczenia „DC” (Discount) widoczna jest wartość należności bez rabatu (10,00 zł) i wartość udzielonego rabatu (0,33 zł).

Wariant 3:

Wprowadź ilość sztuk (11 szt.), równą lub większą niż drugi przedział rabatu (10 szt.).

1	1
---	---

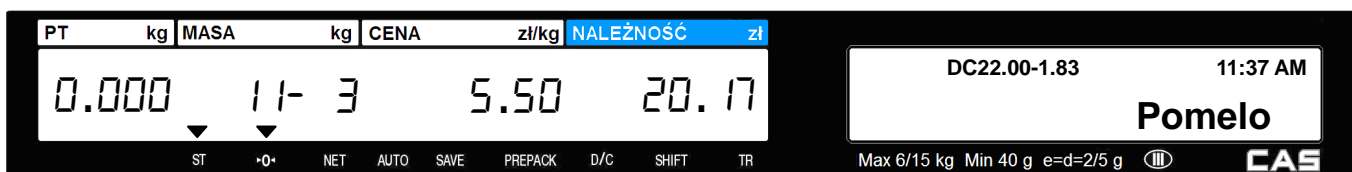

Dla takiej operacji sprzedaży towaru udzielony jest rabat od ceny jednostkowej opakowania zbiorczego w wysokości 0,50zł ($5,50zł=6,00zł-0,50zł$), ponieważ ilość sztuk przekroczyła pierwszy zakres rabatu (10 szt.).

Ponieważ w przykładzie ma miejsce sprzedaż niepełnego opakowania zbiorczego (11szt to: 3 pełne opakowania zbiorcze po 3 szt. i 2 szt. jako niepełne opakowanie) należność została obliczona jako: $(5,50zł/3szt) \times 11szt = 20,17$

Na wyświetlaczu nazwy obok oznaczenia „DC” (Discount) widoczna jest wartość należności bez rabatu (22,00 zł) i wartość udzielonego rabatu (1,83 zł).

Naciśnij klawisz , aby wydrukować i zakończyć transakcję. Informacja o rabacie jest drukowana na etykiecie.

Uwaga :

Drukowanie rabatów na etykiecie jest zależne od ustawienia parametrów drukowania w MENU 1720-„Ustawienia druku rabatów”









Wyświetlanie rabatu na wyświetlaczu jest zależne od ustawienia parametrów wyświetlania w MENU 1871-„Wyświetlanie”

3.8 Sprzedawcy- typy pracy





W wadze można zdefiniować trzy typy pracy sprzedawców opisane w poniższej tabeli:

Nr	Typ sprzedawcy	Opis
1	Brak sprzedawcy	Brak określenia sprzedawcy. Sprzedawca nie jest logowany. Sprzedaży może dokonać każdy operator używając klawisza  .
2	Sprzedawca stały	Sprzedawca dokonuje sprzedaży naciskając klawisz operatora do którego został przypisany (V1~V31). W zależności od ustawień może drukować paragony lub etykiety wraz z etykietami zbiorczymi.
3	Sprzedawca zmienny	Sprzedawca dokonuje sprzedaży i kontynuacji paragonu na dowolnej z połączonych ze sobą wag naciskając klawisz operatora którego został przypisany (od V1 do V4). Dane o sprzedaży są dodawane w pamięci każdej z wag automatycznie. W Polsce ze względu na konieczność etykietowania każdego towaru tryb ten nie jest wykorzystywany.

Zasady funkcjonowania poszczególnych typów sprzedawców:

- Domyślnie w wadze ustawiony typ – „Brak sprzedawcy” (1), w którym nie jest wymagane logowanie się sprzedawcy.
 - Ustawienie danych sprzedawców odbywa się w MENU1850 „Uprawnienia/Operatorzy/Hasła”.
 - W MENU 1856 można ustawić przydzielenie 31 sprzedawców do klawiszy logowania  ~ .
- Klawisze te wymagają zainstalowania w MENU 1880 – „Definiowanie funkcji klawiszy”, lub za pomocą edytora klawiatury programu CL-Works, gdyż standardowo nie są umieszczone na klawiaturze. Sprzedawcy którzy nie zostali przydzieleni do klawiszy  ~ , każdorazowo po naciśnięciu swojego klawisza muszą podać swój numer i hasło dostępu w celu zalogowania.
- Klawisza  ~  wraz ze swoim hasłem mogą używać wszyscy sprzedawcy.
 - W trybie pracy sprzedawcy można zapamiętać do 100 transakcji.
 - Dane o sprzedaży są zachowywane w pamięci raportów.
 - Po naciśnięciu klawisza  w transakcji sumowanej, zostanie wydrukowany paragon, lub etykieta z informacją o sumie, a dane o sumowanych towarach usunięte z rejestru pamięci transakcji.
 - Aby zobaczyć sumę należności przed wydrukowaniem należy nacisnąć klawisz .
 - Aby wydrukować sumę należności należy nacisnąć klawisz .
 - Jeśli sumowanie nie zostanie zakończone wydrukiem to jest ono zapamiętywane nawet po wyłączeniu wagi.

- W MENU1874-„Ustawienia wylogowania sprzedawcy” można ustawić automatyczne czas wylogowania sprzedawcy po określonym okresie bezczynności z dokładnością do 0,1 sekundy. Np. jeśli w MENU 1874 ustawiona jest wartość „300”, to po czasie 30 sekund sprzedawca zostanie wylogowany. Aby nie wylogowywać sprzedawców po określonym należy wprowadzić wartość „0”.

- Gdy sprzedawca jest w danej chwili wylogowany, to aby podejrzeć bieżącą sumę zależności lub wydrukować paragon, powinien nacisnąć przypisany mu klawisz  ~ , w celu zalogowania się, a następnie nacisnąć klawisz  (aby podejrzeć sumę należności) lub  (aby wydrukować paragon i zakończyć sumowanie transakcji).

Uwaga:

Duplikat ostatniego paragonu można wydrukować, naciskając klawisz .

Funkcja ta jest dostępna zależnie od ustawień serwisowych parametru 599-„Drukuj ostatni paragon” w trybie serwisowym.

3.8.1 Sumowanie należności za etykietowane towary, brak określenia sprzedawcy





W trybie sprzedaży na wadze można sumować należność za sprzedawane towary.

W trybie „Prepack” funkcja ta wykorzystywana jest do wydruku etykiety zbiorczej (patrz opis sumowania w trybie prepack pkt. 3.13.2).

Maksymalnie można sumować należność za 100 operacji sprzedaży.

Dostęp operatora do funkcji sumowania może być ograniczony w czasie programowania funkcji MENU1850-„Uprawnienia/Operatorzy/Hasła”.

W celu przeprowadzenia operacji sumowania należy:

- W trakcie sprzedaży, w celu otrzymania etykiety na towar naciskać klawisz  zamiast .
- W celu podsumowania sprzedaży nacisnąć klawisz .
- W celu wydruku etykiety podsumowującej sprzedaż nacisnąć klawisz .



Przykład:

Sprzedawane artykuły:

- 1.) PLU nr 19= Pomarańcze, Typ PLU= ważony, Cena=20.00zł/kg
- 2.) PLU nr 20= Pomelo, Typ PLU= Opakowanie zbiorcze, Ilość sztuk w opakowaniu= 3, Cena opakowania zbiorczego zawierającego 3 sztuki=6.00zł/szt.

Sprzedaż:



Naciśnij klawisz szybkiego dostępu do pamięci PLU, lub podaj numer i naciśnij klawisz , aby wywołać sprzedawany towar, np. PLU nr 19 – Pomarańcze (ważony).

Np.: , lub 

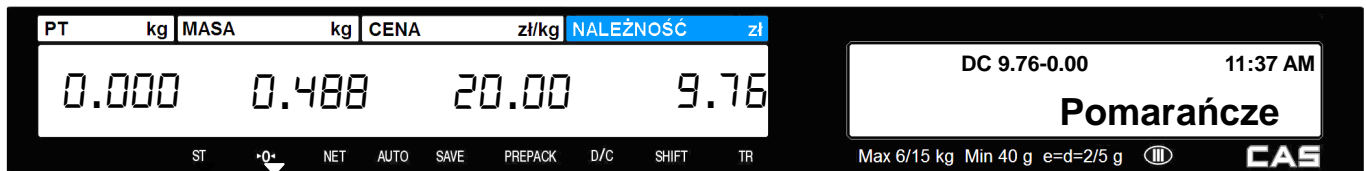
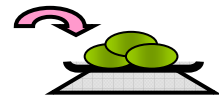

Położ towar na szalce,



Naciśnij klawisz  . Po wydrukowaniu etykiety wyświetlone dane sprzedanego PLU zostaną usunięte automatycznie, a na wyświetlaczu pojawia się informacja o dodaniu towaru i jego

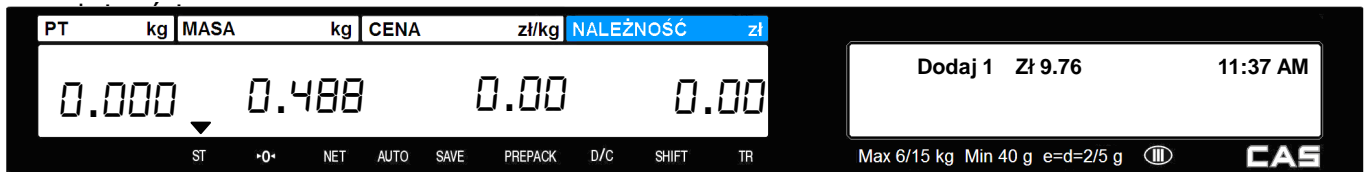

Zdejmij zważony towar z szalki.

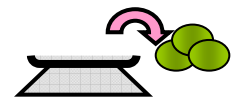

Wybierz kolejny sprzedawany towar PLU, (PLU 20 – Pomelo - na sztuki) , lub





Naciśnij klawisz  .

Po wydrukowaniu etykiety wyświetlone dane sprzedanego PLU zostaną usunięte automatycznie, a na wyświetlaczu pojawia się informacja o dodaniu towaru i jego należności.



Można dalej sumować towary (max.100) lub nacisnąć klawisz  i wyświetlić podsumowanie.



Aby wydrukować etykietę zawierającą podsumowanie i zakończyć transakcję naciśnij klawisz .

Aby powrócić do dodawania towarów naciśnij klawisz .

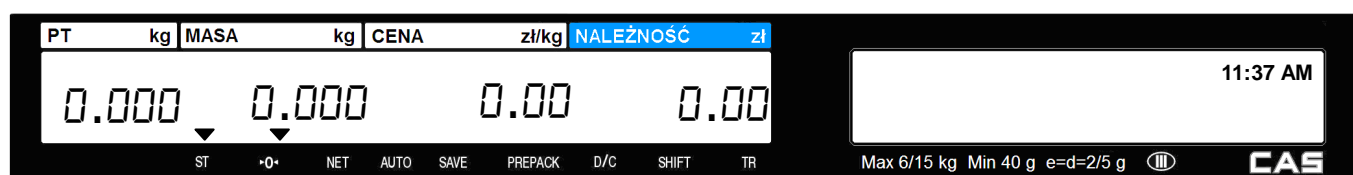

Uwaga:

W czasie sumowania można anulować dodany towar klawiszem .

Drukowanie na etykiet dodawane towary (po naciśnięciu klawisza ) , jest uzależnione od ustawień w MENU 1750 - „Ustawienia etykiety zbiorczej”.

Jeśli sumowanie nie zostanie zakończone, to jest ono zapamiętywane nawet po wyłączeniu wagi.

3.8.2 Sprzedawca stały – Sumowanie należności za etykietowane towary.

Aby możliwe było prowadzenie sprzedaży przez sprzedawcę stałego, w MENU 1851 zapisz dane sprzedawcy i w MENU1820 ustaw typ pracy sprzedawcy jako [2] (“Sprzedawca stały”), w MENU 1880 zdefiniuj funkcję klawisza V1, w MENU 1856 ustaw przydzielenie sprzedawcy klawisza V1 i w MENU1874 ustaw parametry wylogowania sprzedawcy.

Przykład:

Dane sprzedawcy: Sprzedawca nr: 2, Nazwa sprzedawcy: Ewa, Klawisz sprzedawcy: V1,

W pamięci PLU zaprogramowano:

PLU nr1=Jabłka, Cena 10.00zł/kg, Zważona masa, 1.2 kg,

PLU nr2=Pomarańcze, Cena 20.00zł/kg, Zważona masa, 1.2 kg.

Wywołaj towar PLU nr 1



Położ towar na szalce i naciśnij klawisz V1.

Etykieta na towar zostanie wydrukowana automatycznie.



Zdejmij towar z szalki.



Wywołaj towar PLU nr 2.



Położ towar na szalce i naciśnij klawisz V1.

Etykieta na towar zostanie wydrukowana automatycznie.



Aby zakończyć transakcję naciśnij klawisz .

Jeśli waga znajduje się w trybie pracy sumowania, zostanie wydrukowana etykieta z sumą należności



3.9 Storno (Anulowanie sprzedaży)

W trybie sumowania towarów lub w trybie pracy zmiennych sprzedawców, można unieważnić

sprzedaż towaru klawiszem .

Dostęp operatora do funkcji stornowania może być ograniczony w czasie programowania funkcji MENU1850-„Uprawnienia/Operatorzy/Hasła”.

Stornowanie towarów z listy

Przykład:

Dodano kilka towarów i jeden z nich chcemy zwrócić.

Naciśnij klawisz . Na wyświetlaczu pojawi się lista sprzedanych towarów.

Do przeglądania listy sprzedanych towarów można

używać klawiszy  i .

Aby anulować sprzedaż pozycji pierwszej

„Pomarańcze” naciśnij  i potwierdź klawiszem

.

Na wyświetlaczu obok pierwszej pozycji rachunku pojawi się napis „STORNO”:

Aby zakończyć anulowanie towarów i kontynuować sprzedaż naciśnij



Stornowanie towarów według należności

Wybierz towar PLU, który ma zostać stornowany i połóż go na szalce.



Naciśnij klawisz **VOID**, a towar „Pomarańcze” (jeśli jego masa i należność jest zgodna ze znajdującą się na liście rachunku) zostanie usunięty.



Jeśli masa i należność stornowanego towaru będzie inna niż sprzedanego towaru to po naciśnięciu VOID automatycznie ukaże się ekran stornowania.

3.10 Forma płatności i obliczenie reszty

W czasie sprzedaży możliwe jest określenie rodzaju formy płatności.

Tabela pokazuje listę dostępnych w wadze form płatności.

Nr	Forma płatności
0	Gotówka
1	Karta elektroniczna
2	Czek
3	Karta kredytowa
4	Nota kredytowa (na zeszyt)
5	Kupon
6	Punkty bonusowe
7	Kredyt sprzedaży

Wybór formy płatności może być dokonywany w trybie sumowania lub trybie pracy zmiennych sprzedawców.

Przykład:

Należność: 15.00 zł. Klient dokonuje płatności w następującej formie:

- 6.00zł w kuponie promocyjnym
- 10.00 zł w gotówce.

Naciśnij klawisz . Na wyświetlaczu pokaże się:



Wybierz nr. typu płatności 5 (kupon) i naciśnij .
Patrz tabela typów płatności



Wprowadź 6.00



Naciśnij klawisz .

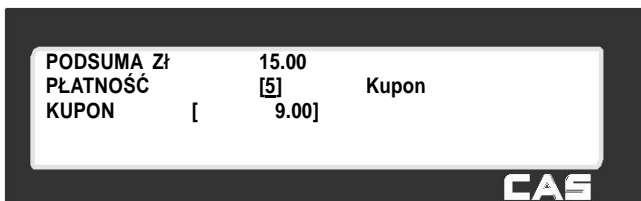

Ponownie wybierz nr. typu płatności 0 (0=gotówka)

i naciśnij klawisz .



Wprowadź 10.00.



Naciśnij klawisz  i etykieta zostanie wydrukowana.

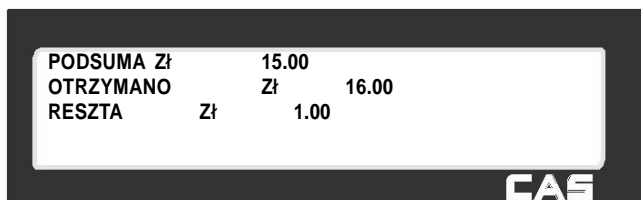

Na etykiecie zostanie wydrukowana należność całkowita, wartość otrzymana i reszta

Uwaga:

Lista elementów drukowanych na paragonie jest programowana jest w MENU 1760-„Druk elementów paragonu”.

Jeśli płatnością jest gotówka, to dodatkowo drukowany jest paragon.

3.11 Anulowanie sprzedaży

Jeśli na wadze zostanie wykonana nieprawidłowa sprzedaż (zatwierdzona klawiszem )

lub wybrano błędne PLU, to można anulować taką transakcję (lub PLU) klawiszem .

Anulowany towar lub transakcja jest usuwany również z rejestru pamięci wagi i liczników sprzedaży).

Aby anulować dane PLU ze sprzedaży należy podać wcześniej numer wybranego PLU.

Gdy cena jest zerowa:

- PLU wazone: Należy wprowadzić należność i masę towaru, który ma być anulowany.
- PLU na sztuki: Należy wprowadzić należność i ilość sztuk które należy anulować.

Gdy cena jest większa od zera, anulowania można dokonać klawiszem .

Uwaga :

Funkcja anulowania klawiszem  nie jest aktywna, jeśli w MENU 1873-„Ustawienia sprzedaży” ustawiona została funkcja "klawisz SHIFT zamiast RETURN".

Funkcja można zablokować aby nie była dostępna, jeśli w trybie serwisowym parametr "596-„Ustaw wykonanie raportów X/Z" ustawiony jest na wartość „N”- nie.

3.12 Paczkowanie w trybie „PREPACK”

Tryb paczkowania przeznaczony jest do druku etykiet na wiele paczek.

Po włączeniu trybu paczkowania klawiszem , etykiety na raz wybrany towar będą drukowane automatycznie po zmianie masy i nie jest wymagane każdorazowe zdejmowanie towaru z szalki (wymagane w innych trybach np. AUTO).

W trybie paczkowania nie trzeba wybierać równocześnie trybu pracy AUTO.

Tryb paczkowania stosuje się wtedy, gdy zaistnieje potrzeba oznaczenia etykietami wielu opakowań tego samego rodzaju towaru.

Funkcja paczkowania jest dostępna tylko dla towarów ważonych.

Przykład:

Towar PLU, numer 29 – Cebula, Typ towaru – Ważony, Zaprogramowana cena za kg = 1,50 zł,

Masa paczkowanego towaru=1.0kg



Naciśnij klawisz

Wybierz PLU, klawiszem szybkiego dostępu, lub podając numer i naciskając klawisz



Położ towar na szalce.



Etykieta zostanie wydrukowana automatycznie



Ściągnij towar z szalki.



W celu wydrukowania kolejnej etykiety połącz następną paczkę towaru na szalce, itd...

Uwaga:

W trybie paczkowania etykieta zostanie zawsze wydrukowana, gdy należność jest większa od 0.00 i gdy masa jest większa niż 20 działek (40g).

3.13 Sumowanie w trybie Prepack.

3.13.1 Tryb paczownia bez raportu

Fabrycznie waga jest ustawiona tak, aby dane o sprzedaży w trybie paczkowania były zapisywane do pamięci raportów.

Można jednak w trybie serwisowym ustawić parametr 597-„Ustaw wykonanie raportu Prepack” jako „N”- nie, aby dane nie były zapamiętywane. Dodatkowo należy pamiętać, aby w trybie serwisowym parametr 596-„Ustaw wykonanie raportu X/Z” pozostał ustawiony jako „T” - tak.

3.13.2 Sumowanie w trybie Prepack – Etykieta zbiorcza.

W trybie „Prepack” funkcja ta wykorzystywana jest do wydruku etykiety zbiorczej dla wielokrotnego ważenia towaru. (W trybie sprzedaży na wadze można sumować należność za sprzedawane towary - patrz opis sumowania w trybie sprzedaży pkt. 3.8.1.)

Uwaga:

Funkcja ta jest dostępna w wagach z programem firmware w wersji: Ver.1.29 lub wyższej. Wersja programu jest wyświetlana w czasie testu po włączeniu wagi.

Maksymalnie można sumować należność za 100 operacji sprzedaży.

Dostęp operatora do funkcji sumowania może być ograniczony w czasie programowania funkcji MENU1850-„Uprawnienia/Operatorzy/Hasła”.

W celu przeprowadzenia operacji sumowania należy:

- Wybrać tryb pracy „prepack” przez naciśnięcie klawisza

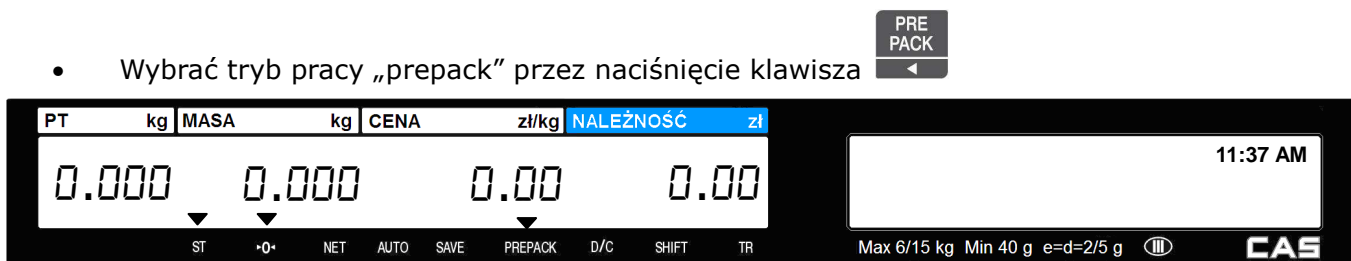

- W trakcie gdy włączony jest tryb „prepack” nacisnąć klawisz **ADD** / **PG DOWN**, na wyświetlaczu zostanie przez 3 sekundy pokazany komunikat „Sumowanie włączone”.



- Wybrać z pamięci wagi artykuł PLU który będzie paczkowany.

Przykład:

Sprzedawane artykuły:





1.) PLU nr 19= Pomarańcze, Typ PLU= ważony, Cena=20.00zł/kg



- Kładź kolejne paczki etykietowanego towaru na szalce, Pierwsza i każda kolejna etykieta będzie sumowana na wyświetlaczu.



Powtarzaj czynność ważenia do zakończenia partii towaru.

- W celu wyświetlenia podsumowania, naciśnij klawisz .
- W celu wydruku zbiorczej etykiety dla bieżącej podsumy, naciśnij klawisz , aby można było kontynuować czynność ważenia towaru.
- W celu wydruku zbiorczej etykiety dla bieżącej podsumy, naciśnij klawisz .
- Aby zakończyć funkcję sumowania, naciśnij klawisz , na wyświetlaczu zostanie przez 3 sekundy pokazany komunikat „Sumowanie wyłączone”.

Uwaga:

W czasie sumowania można anulować dodany towar klawiszem .

Rodzaj drukowanej etykiety na dodawane towary (po naciśnięciu klawisza ) , jest uzależnione od ustawień w MENU 1750 - „Ustawienia etykiety zbiorczej”.

Jeśli sumowanie nie zostanie zakończone, to jest ono zapamiętywane nawet po wyłączeniu wagi.

3.14 Wielokrotny druk etykiet

Funkcja pozwala na dokonanie wielokrotnego drukowania etykiet dla tego samego towaru PLU. Ustawienia fabryczne wagi pozwalają na użycie funkcji wyłącznie dla towarów nie ważonych. Dla towarów ważonych przewidziano funkcję paczkowania towarów „Prepack”

3.14.1 Wielokrotny druk etykiet - PLU ważne

Uwaga:

Aby możliwe było drukowanie wielokrotnych etykiet na towary ważne, w trybie serwisowym należy ustawić Parametr 582-„Wielokrotna etykieta towaru ważonego” – „T”- tak. Fabrycznie parametr ten ustawiony jest jako „N”- nie.

Przykład:



Towar PLU, numer 29 – Cebula, Typ towaru – Ważony, Zaprogramowana cena za kg = 1,50 zł,
Masa ważonego towaru=1.0kg, ilość etykiet drukowanych na towar – 5 etykiet.

Wybierz PLU, klawiszem szybkiego dostępu, lub podając numer i naciskając klawisz



Położ towar na szalce.



Naciśnij klawisz , wpisz ilość etykiet do wydrukowania  (5 etykiet). i naciśnij klawisz .



Naciśnij klawisz .

Na ważony towar zostanie wydrukowanych kolejnych 5 takich samych kolejnych etykiet.



Ściągnij towar z szalki

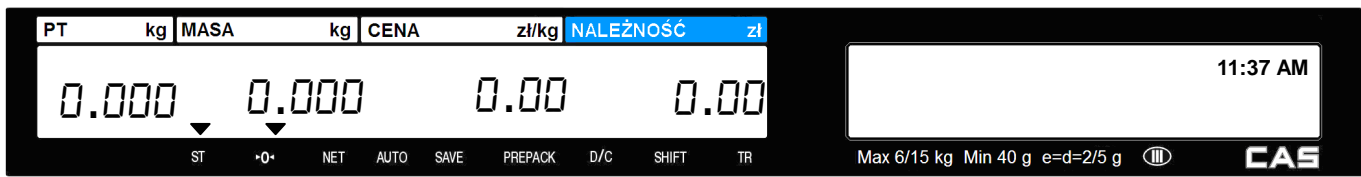

Uwaga :

W zależności od potrzeb wielokrotne drukowanie etykiet może być prowadzone następująco:

- Kolejne etykiety są automatycznie odklejane, a po zabraniu wydrukowanej etykiety drukowana jest następna, jeśli w MENU 1872 - "Drukuj etykiety bez zwijacza (klawisz X)" ustawiono „N” - nie.
- Wszystkie drukowane etykiety pozostają przyklejone na podkładzie i nie są automatycznie odklejane, jeśli w MENU 1872 - "Drukuj etykiety bez zwijacza (klawisz X)" ustawiono „T” - tak.

Po wydrukowaniu etykiet można podkład wraz z etykietami oderwać albo papier podkładowy wraz z etykietami zwinąć



do kasy klawiszem , w celu późniejszego wykorzystania (np. w aplikatorze etykiet).

- Jeśli podczas programowania PLU jest ustawione drukowanie dwóch etykiet na towar, to kolejne etykiety, pierwsza i druga są drukowane automatycznie.

3.14.2 Wielokrotny druk etykiet - PLU na sztuki lub na sztuki zbiorcze



Użycie klawisza , w celu wielokrotnego drukowania etykiet dla towarów nie ważonych, pozwala na szybkie przygotowanie wielu etykiet przeznaczonych, do oznakowania towarów nie podlegających ważeniu.

Przykład:

Towar PLU, numer 16 - Jabłko, Typ towaru -na sztuki, Zaprogramowana cena za szt. = 1,00 zł,
ilość etykiet drukowanych na towar - 5 etykiet.



Wybierz towar PLU (na sztuki). numer 16.



Naciśnij klawisz , wpisz ilość etykiet do wydrukowania  (5 etykiet).



Naciśnij klawisz . Na ważony towar zostanie wydrukowanych kolejnych 5 takich samych etykiet.



Uwaga :

W zależności od potrzeb wielokrotne drukowanie etykiet może być prowadzone następująco:

- Kolejne etykiety są automatycznie odklejane, a po zabraniu wydrukowanej etykiety drukowana jest następna, jeśli w MENU 1872 - "Drukuj etykiety bez zwijacza (klawisz X)" ustawiono „N” – nie.
- Wszystkie drukowane etykiety pozostają przyklejone na podkładzie i nie są automatycznie odklejane, jeśli w MENU 1872 - "Drukuj etykiety bez zwijacza (klawisz X)" ustawiono „T” - tak.

Po wydrukowaniu etykiet można podkład wraz z etykietami oderwać albo papier podkładowy wraz z etykietami zwinąć

do kasety klawiszem , w celu późniejszego wykorzystania (np. w aplikatorze etykiet).





Jeśli podczas programowania PLU jest ustawione drukowanie dwóch etykiet na towar, to kolejne etykiety, pierwsza i druga są drukowane automatycznie.

3.15 Zmiana daty i czasu ważności

Funkcja pozwala na dokonanie zmiany daty i czasu ważności dla wywoływanego towaru w trakcie pracy na wadze.

Przykład:

Towar PLU, numer 29 – Cebula, Typ towaru – Ważony, Zaprogramowana cena za kg = 1,50 zł, Termin ważności = 56 dni.

Wybierz PLU, klawiszem szybkiego dostępu, lub podając numer i naciskając klawisz  lub , ,  



SDATE

Naciśnij klawisz , zostaną wyświetlone dotychczasowe ustawienia i można będzie zmienić datę i czas ważności.



PRINT

Naciśnij , aby zapisać dane



Uwaga:

SDATE

Aby używać klawisza , należy go zaprogramować w MENU 1880.

3.16 Zmiana kraju pochodzenia

Funkcja pozwala na dokonanie zmiany informacji o kraju pochodzenia dla wywoływanego towaru w trakcie pracy na wadze.

Przykład:

Towar PLU, numer 29 – Cebula, Typ towaru – Ważony, Zaprogramowana cena za kg = 1,50 zł,

Zaprogramowany kraj pochodzenia = Polska.

Wybierz PLU, klawiszem szybkiego dostępu, lub podając numer i naciskając klawisz

PLU

29

CEBULA

, lub

2

9

PLU



ORIGIN

Naciśnij klawisz , zostaną wyświetlone dotychczasowe ustawienia i można będzie wybrać nowy numer kraju pochodzenia z listy zaprogramowanych w wadze nazw krajów pochodzenia.



PRINT

Naciśnij , aby zapisać dane



Uwaga:

ORIGIN

Aby używać klawisza  musi on być zaprogramowany w MENU 1880.

3.17 Zmiana typu towaru

Funkcja pozwala na dokonanie zmiany informacji o typie wywoływanego towaru w trakcie pracy na wadze.

Uwaga:

Dokonana zmiana typu towaru dotyczy tylko bieżącej operacji sprzedaży i nie jest zapamiętywana, jeśli MENU 1873 dla funkcji „Zachowaj zmianę typu” ustawiono "N" - nie".

Zmiana typu towaru jest zapamiętywana po jej dokonaniu, jeśli MENU 1873 dla funkcji „Zachowaj zmianę typu” ustawiono "T" .

Sposób działania funkcji zmiany typu towaru:

- Jeśli typ PLU zostanie zmieniony z ważonego na sztuki to ilość sztuk zostanie ustawiona automatycznie na 1, a dotychczasowa cena za kg zostanie przyjęta jako cena za szt.
- Jeśli typ PLU zostanie zmieniony z sztuki na ważony, to dotychczasowa cena za szt. zostanie przyjęta jako cena za kg.
- Jeśli PLU ma przypisany rabat, to nie można zmieniać typu towaru.

Przykład:

Towar PLU, numer 29 – Cebula, Typ towaru – Ważony, Zaprogramowana cena za kg = 1,50 zł,

Wybierz PLU, klawiszem szybkiego dostępu, lub podając numer i naciskając klawisz



lub



WT/CT

CAPS

Naciśnij klawisz , aby zmienić typ towaru z typu: „Towar ważony” na typ: „Towar na sztuki”



3.18 Rabat bezpośredni

Jeśli rabat nie jest zaprogramowany wraz z PLU to można przydzielić rabat bezpośrednio.

3.18.1 Klawisz stałej ceny

Wywołaj PLU i naciśnij klawisz



Uwaga:

Aby używać klawisza , należy go zaprogramować w MENU 1880 - Definiowanie funkcji klawiszy.



lub



OVER RIDE

Naciśnij klawisz .



Wprowadź stałą cenę 2.00 i naciśnij klawisz

PRINT

2 0 0 PRINT



3.18.2 Klawisz udzielenia rabatu procentowego – DISC (%)

Dzięki użyciu klawisza udzielenia rabatu procentowego , możliwe jest ręczne udzielenie rabatu procentowego dla towarów, które nie miały zaprogramowanego rabatu.

Dostęp operatora do funkcji udzielenia rabatu może być ograniczony w czasie programowania funkcji MENU1850-„Uprawnienia/Operatorzy/Hasła”.

Wywołaj PLU i naciśnij klawisz .

 lub   , 



Wprowadź procentową wartość rabatu, (np. 20%) i naciśnij klawisz

PRINT

2 0 PRINT





Położ towar na szalce i naciśnij klawisz

PRINT



3.19 Klawisz wywołania powiązanych towarów PLU - REF

Na klawiaturze wagi można zaprogramować jeden klawisz  służący do wywołania powiązanych towarów PLU.

Pierwsze naciśnięcie klawisza  powoduje wywołanie danych podstawowego towaru PLU zaprogramowanego dla funkcji powiązanego PLU. Następnie naciśnięcia powodują wyświetlenie danych kolejnych towarów PLU powiązanych z towarem podstawowym.

Dzięki wykorzystaniu tej funkcji (np. programując ostatni klawisz klawiatury bezpośredniego dostępu do pamięci PLU) można zwiększyć pojemność klawiatury bezpośredniego dostępu.

Uwaga:

Aby używać klawisza , musi on być zaprogramowany w MENU 1880-„Definiowanie funkcji klawiszy”, oraz podczas programowania PLU musi być zaprogramowane dla tej funkcji powiązanie działu i towarów.



3.20 Kontrola parametrów sprzedaży

3.20.1 Chwilowa zmiana zaprogramowanej stałej masy

Podczas programowania danych towaru PLU można zaprogramować stałą wartość masy.

Sprzedaż takiego towaru będzie dokonywana zawsze w zaprogramowanej ilości, np. 250g.

By dokonać chwilowej zmiany zaprogramowanej ilości towaru, wywołaj PLU i wprowadź nową masę

używając klawisza , a następnie naciśnij klawisz .

Uwaga:

Aby możliwe było użycie klawisza , musi on być zaprogramowany w MENU 1880-„Definiowanie funkcji klawiszy”.

4. Opis gniazd połączeniowych w wadze.

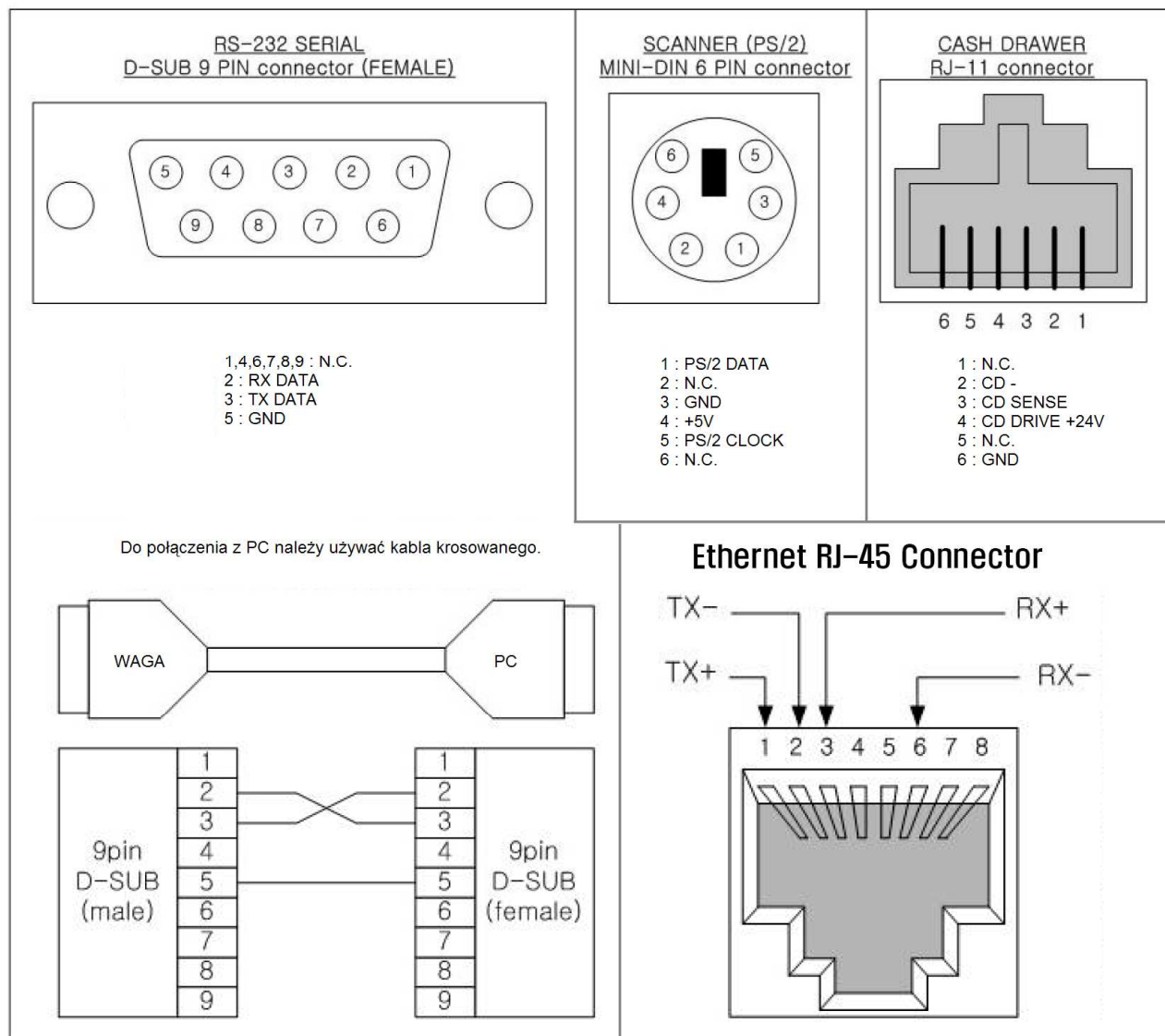

5. Formaty etykiet

5.1 FABRYCZNIE ZAPISANE FORMATY ETYKIET.

(Rozmiar etykiety: Szerokość (mm) x Długość (mm))

1. 58 x 30

(Nazwa towaru 2 linie)

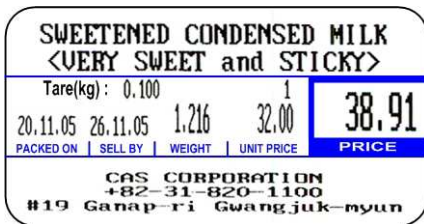

2. 58 x 30

(Nazwa towaru 1 linia,

Opis składu 2 linie)

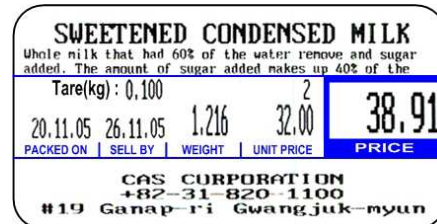

3. 58 x 30

(Nazwa towaru 1 linia)

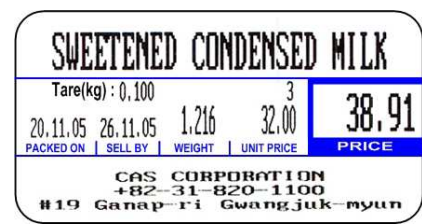

4. 56 x 35

(Nazwa towaru 2 linie,

Skład 1 linia)



5. 56 x 35

(Nazwa towaru 1 linia,

skład 3 linie)

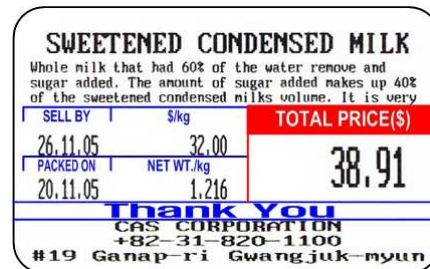

6. 56 x 35

(Nazwa towaru 1 linia,

skład 1 linia)

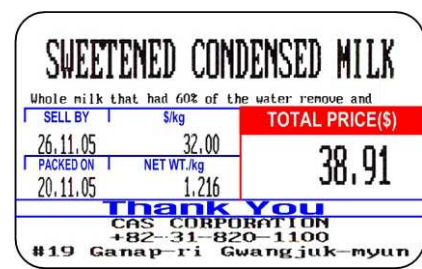

7. 58 x 40

(Nazwa towaru 2 linie)



8. 58 x 40

(Nazwa towaru 1 linia,

Skład 2 linie)



9. 58 x 40

(Nazwa towaru 1 linia)



10. 58 x 40

(Nazwa towaru 2 linie)

SWEETENED CONDENSED MILK
<VERY SWEET and STICKY>

PACKED ON	SELL BY	WEIGHT
20.11.05	26.11.05	1.216
10		
Tare(kg): 0.100	UNIT PRICE	PRICE
	32.00	38.91

0 102010 038919
CAS CORPORATION
 +82-31-820-1100
 #19 Ganap-ri Gwangjuk-myun

11. 58 x 40

(Nazwa towaru 1 linia,
 Skład 2 linie)

SWEETENED CONDENSED MILK
 Whole milk that had 60% of the water remove and sugar added. The amount of sugar added makes up 40% of the

PACKED ON	SELL BY	WEIGHT
20.11.05	26.11.05	1.216
11		
Tare(kg): 0.100	UNIT PRICE	PRICE
	32.00	38.91

0 102011 038918
CAS CORPORATION
 +82-31-820-1100
 #19 Ganap-ri Gwangjuk-myun

12. 58 x 40

(Nazwa towaru 1 linia)

SWEETENED CONDENSED MILK

PACKED ON	SELL BY	WEIGHT
20.11.05	26.11.05	1.216
12		
Tare(kg): 0.100	UNIT PRICE	PRICE
	32.00	38.91

0 102012 038917
CAS CORPORATION
 +82-31-820-1100
 #19 Ganap-ri Gwangjuk-myun

13. 50 x 40

(Nazwa towaru 2 linie)

SWEETENED CONDENSED
<VERY SWEET and STICKY>

PACKED ON	SELL BY
20.11.05	26.11.05
1.216	
Tare(kg): 0.100	PRICE / kg
	32.00
NET WT. (kg)	TOTAL PRICE (\$)
1.216	38.91

0 102013 038916
CAS CORPORATION
 +82-31-820-1100
 #19 Ganap-ri

14. 50 x 40

(Nazwa towaru 1 linia,
 Skład 2 linie)

SWEETENED CONDENSED
 Whole milk that had 60% of the water remove and sugar added. The amount of sugar added

PACKED ON	SELL BY
20.11.05	26.11.05
1.216	
Tare(kg): 0.100	PRICE / kg
	32.00
NET WT. (kg)	TOTAL PRICE (\$)
1.216	38.91

0 102014 038915
CAS CORPORATION
 +82-31-820-1100
 #19 Ganap-ri

15. 50 x 40

(Nazwa towaru 1 linia)

SWEETENED CONDENSED

PACKED ON	SELL BY
20.11.05	26.11.05
1.216	
Tare(kg): 0.100	PRICE / kg
	32.00
NET WT. (kg)	TOTAL PRICE (\$)
1.216	38.91

0 102015 038914
CAS CORPORATION
 +82-31-820-1100
 #19 Ganap-ri

16. 56 x 53

(Nazwa towaru 2 linie,
 Skład 6 linii)

SWEETENED CONDENSED MILK
<VERY SWEET and STICKY>

Whole milk that had 60% of the water remove and sugar added. The amount of sugar added makes up 40% of the sweetened condensed milks volume. It is very sweet and sticky and adds a richness to the foods It is added to. It is used to make candies, bars, pies, and puddings. Sweetened condensed milk turns a

SELL BY	PACKED ON	\$/kg	NET WT./kg
26.11.05	20.11.05	1.216	32.00
TOTAL PRICE(\$)			
38.91			

0 102016 038913
Thank You
CAS CORPORATION
 +82-31-820-1100
 #19 Ganap-ri Gwangjuk-myun

17. 56 x 53

(Nazwa towaru 1 linia,
 Skład 6 linii)

SWEETENED CONDENSED MILK

Whole milk that had 60% of the water remove and sugar added. The amount of sugar added makes up 40% of the sweetened condensed milks volume. It is very sweet and sticky and adds a richness to the foods It is added to. It is used to make candies, bars, pies, and puddings. Sweetened condensed milk turns a

SELL BY	PACKED ON	\$/kg	NET WT./kg
26.11.05	20.11.05	1.216	32.00
TOTAL PRICE(\$)			
38.91			

0 102017 038912
Thank You
CAS CORPORATION
 +82-31-820-1100
 #19 Ganap-ri Gwangjuk-myun

18. 50 x 54

(Nazwa towaru 2 linie,
 Skład 8 linii)

SWEETENED CONDENSED
<VERY SWEET and STICKY>

Whole milk that had 60% of the water remove and sugar added. The amount of sugar added makes up 40% of the sweetened condensed milks volume. It is very sweet and sticky and adds a richness to the foods It is added to. It is used to make candies, bars, pies, and puddings. Sweetened condensed milk turns a

PACKED ON	SELL BY
20.11.05	26.11.05
1.216	
Tare(kg): 0.100	PRICE / kg
	32.00
NET WT. (kg)	TOTAL PRICE (\$)
1.216	38.91

0 102018 038911
CAS CORPORATION
 +82-31-820-1100
 #19 Ganap-ri

19. 50 x 54

(Nazwa towaru 1 linia,
Sklad 7 linii)

SWEETENED CONDENSED

Whole milk that had 60% of the water remove and sugar added. The amount of sugar added makes up 40% of the sweetened condensed milks volume. It is very sweet and sticky and adds a richness to the foods It is added to. It is used to make candies, bars, pies, and puddings. Sweetened condensed milk turns a

PACKED ON 20.11.05
SELL BY 26.11.05

0 102019 038910
Tare (kg): 0.100

1.216 32.00 38.91
NET WT. (kg) PRICE / kg (\$) TOTAL PRICE (\$)

CAS CORPORATION
+82-31-820-1100
#19 Ganap-ri Gwangjuk-myun

20. 58 x 51

(Nazwa towaru 2 linie,
Sklad 4 linie)

**SWEETENED CONDENSED MILK
<VERY SWEET and STICKY>**

Whole milk that had 60% of the water remove and sugar added. The amount of sugar added makes up 40% of the sweetened condensed milks volume. It is very sweet and sticky and adds a richness to the foods It is added to.

PACKED ON 20.11.05
SELL BY 26.11.05

0 102020 038916

1.216 32.00 38.91
NET WT. (kg) PRICE / kg (\$) TOTAL PRICE (\$)

CAS CORPORATION
+82-31-820-1100
#19 Ganap-ri Gwangjuk-myun

21. 58 x 51

(Nazwa towaru 1 linia,
Sklad 4 linie)

SWEETENED CONDENSED MILK

Whole milk that had 60% of the water remove and sugar added. The amount of sugar added makes up 40% of the sweetened condensed milks volume. It is very sweet and sticky and adds a richness to the foods It is added to.

PACKED ON 20.11.05
SELL BY 26.11.05

0 102021 038915

1.216 32.00 38.91
NET WT. (kg) PRICE / kg (\$) TOTAL PRICE (\$)

CAS CORPORATION
+82-31-820-1100
#19 Ganap-ri Gwangjuk-myun

22. 58 x 60

(Nazwa towaru 2 linie,
Sklad 8 linii)

**SWEETENED CONDENSED MILK
<VERY SWEET and STICKY>**

Whole milk that had 60% of the water remove and sugar added. The amount of sugar added makes up 40% of the sweetened condensed milks volume. It is very sweet and sticky and adds a richness to the foods It is added to. It is used to make candies, bars, pies, and puddings. Sweetened condensed milk turns a golden color and takes on a caramel like flavor when heated. It is also thickens as it is heate

PACKED ON	SELL BY	WEIGHT
20.11.05	26.11.05	1.216

22

0 102022 038914
0.100

32.00 38.91
UNIT PRICE PRICE

CAS CORPORATION
+82-31-820-1100
#19 Ganap-ri Gwangjuk-myun

23. 58 x 60

(Nazwa towaru 1 linia,
Sklad 8 linii)

SWEETENED CONDENSED MILK

Whole milk that had 60% of the water remove and sugar added. The amount of sugar added makes up 40% of the sweetened condensed milks volume. It is very sweet and sticky and adds a richness to the foods It is added to. It is used to make candies, bars, pies, and puddings. Sweetened condensed milk turns a golden color and takes on a caramel like flavor when heated. It is also thickens as it is heate

PACKED ON	SELL BY	WEIGHT
20.11.05	26.11.05	1.216

23

0 102023 038913
0.100

32.00 38.91
UNIT PRICE PRICE

CAS CORPORATION
+82-31-820-1100
#19 Ganap-ri Gwangjuk-myun

24.50 x 68

(Nazwa towaru 2 linie,
Sklad 10 linii)

**SWEETENED CONDENSED
<VERY SWEET and STICKY>**

Whole milk that had 60% of the water remove and sugar added. The amount of sugar added makes up 40% of the sweetened condensed milks volume. It is very sweet and sticky and adds a richness to the foods It is added to. It is used to make candies, bars, pies, and puddings. Sweetened condensed milk turns a golden color and takes on a caramel like flavor when heated. It is also thickens as it is heate

PACKED ON 20.11.05
SELL BY 26.11.05

0 102024 038912
Tare (kg): 0.100

1.216 32.00 38.91
NET WT. (kg) PRICE / kg (\$) TOTAL PRICE (\$)

CAS CORPORATION
+82-31-820-1100
#19 Ganap-ri

25. 50x68

(Nazwa towaru 1 linia,
Skład 9 linii)

SWEETENED CONDENSED

Whole milk that had 60% of the water remove and sugar added. The amount of sugar added makes up 40% of the sweetened condensed milks volume. It is very sweet and sticky and adds a richness to the foods It is added to. It is used to make candies, bars, pies, and puddings. Sweetened condensed milk turns a golden color and takes on a caramel like flavor when heated. It is also thickens as it is heate

PACKED ON 20.11.05
SELL BY 26.11.05

0 102025 038911
Tare (kg) : 0.100

1.216 32.00 38.91
NET WT. (kg) PRICE / kg (\$) TOTAL PRICE (\$)

CAS CORPORATION
+82-31-820-1100
#19 Ganap-ri Gwangjuk-myun

28. 58 x 63

(Nazwa towaru 1 linia,
Skład 8 linii)

SWEETENED CONDENSED MILK

Whole milk that had 60% of the water remove and sugar added. The amount of sugar added makes up 40% of the sweetened condensed milks volume. It is very sweet and sticky and adds a richness to the foods It is added to. It is used to make candies, bars, pies, and puddings. Sweetened condensed milk turns a golden color and takes on a caramel like flavor when heated. It is also thickens as it is heate

PACKED ON 20.11.05
SELL BY 26.11.05

0 102028 038918

1.216 32.00 38.91
NET WT. (kg) PRICE / kg (\$) TOTAL PRICE (\$)

CAS CORPORATION
+82-31-820-1100
#19 Ganap-ri Gwangjuk-myun

31. 58 x 40

(Nazwa towaru 2 linie)

SWEETENED CONDENSED MILK
<VERY SWEET and STICKY>

UNIT PRICE WEIGHT
32.00 1.216

0 102031 038912
31

20.11.05 16:32 26.11.05 16:32
PACKED ON SELL BY TOTAL PRICE

38.91

CAS CORPORATION
+82-31-820-1100
#19 Ganap-ri Gwangjuk-myun

26. 50x68

(Nazwa towaru 2 linie,
Skład 9 linii)

SWEETENED CONDENSED
<VERY SWEET and STICKY>

Whole milk that had 60% of the water remove and sugar added. The amount of sugar added makes up 40% of the sweetened condensed milks volume. It is very sweet and sticky and adds a richness to the foods It is added to. It is used to make candies, bars, pies, and puddings. Sweetened condensed milk turns a golden color and takes on a caramel like flavor when heated. It is also thickens as it is heate

PACKED ON 20.11.05
SELL BY 26.11.05

0 102026 038910
Tare (kg) : 0.100

1.216 32.00 38.91
NET WT. (kg) PRICE / kg (\$) TOTAL PRICE (\$)

CAS CORPORATION
+82-31-820-1100
#19 Ganap-ri

29. 58 x 40

(Etykieta podsumowująca /zbiorcza)

TOTAL

20.11.05 16:49 TRANSACTION 5

0 100000 200964

TOTAL PRICE \$ 200.96

CAS CORPORATION
+82-31-820-1100
#19 Ganap-ri Gwangjuk-myun

*Total Label

32. 58 x 30

(Nazwa towaru 2 linie)

SWEETENED CONDENSED MILK
<VERY SWEET and STICKY>

16:32 16:32 32
20.11.05 26.11.05 1.216 32.00 38.91
PACKED ON SELL BY WEIGHT UNIT PRICE PRICE

CAS CORPORATION
+82-31-820-1100
#19 Ganap-ri Gwangjuk-myun

27. 58x63

(Nazwa towaru 2 linie,
Skład 8 linii)

SWEETENED CONDENSED MILK
<VERY SWEET and STICKY>

Whole milk that had 60% of the water remove and sugar added. The amount of sugar added makes up 40% of the sweetened condensed milks volume. It is very sweet and sticky and adds a richness to the foods It is added to. It is used to make candies, bars, pies, and puddings. Sweetened condensed milk turns a golden color and takes on a caramel like flavor when heated. It is also thickens as it is heate

PACKED ON 20.11.05
SELL BY 26.11.05

0 102027 038919

1.216 32.00 38.91
NET WT. (kg) PRICE / kg (\$) TOTAL PRICE (\$)

CAS CORPORATION
+82-31-820-1100
#19 Ganap-ri Gwangjuk-myun

30. 58 x 40

(Nazwa towaru 2 linie,
Skład 1 linia)

SWEETENED CONDENSED MILK
<VERY SWEET and STICKY>

00124
Whole milk that had 60% of the water remove and sugar added. The amount of sugar added makes up 40% of the sweetened condensed milks volume. It is very sweet and sticky and adds a richness to the foods It is added to. It is used to make candies, bars, pies, and puddings. Sweetened condensed milk turns a golden color and takes on a caramel like flavor when heated. It is also thickens as it is heate

PACKED ON 20.11.05 16:32
SELL BY 26.11.05 16:32

0 102030 038913
WT kg 1.216
PRICE \$/kg TOTAL PRICE \$ 32.00 38.91

CAS CORPORATION
+82-31-820-1100 #19 Ganap-ri Gwangjuk-myun Yangju-gun

33. 58 x 32

(Nazwa towaru 2 linie)

SWEETENED CONDENSED MILK
<VERY SWEET and STICKY>

UNIT PRICE WEIGHT
32.00 1.216

0 102033 038910
33

20.11.05 16:32 26.11.05 16:32
PACKED ON SELL BY TOTAL PRICE

38.91

CAS CORPORATION
+82-31-820-1100
#19 Ganap-ri Gwangjuk-myun

34. 58 x 60

(Nazwa towaru 2 linie,
Skład 5 linii)

34

0 102034 038910

SWEETENED CONDENSED MILK
<VERY SWEET and STICKY>

Whole milk that had 60% of the water remove and sugar added. The amount of sugar added makes up 40% of the sweetened condensed milks volume. It is very sweet and sticky and adds a richness to the foods it is added to. It is used to make candies, bars, pies, and puddings. Sweetened

PACKED ON	SELL BY	WEIGHT	UNIT PRICE	PRICE
20.11.05	26.11.05	1.216	32.00	38,91

16:32 16:32

CAS CORPORATION
+82-31-820-1100
#19 Ganap-ri Gwangjuk-myun

35. 64 x 32

(Nazwa towaru 1 linia)

SWEETENED CONDENSED MILK

PACKED ON	SELL BY	UNIT PRICE	WEIGHT
20.11.05	26.11.05	32.00	1.216

16:32 35

PRICE
38,91

0 102035 038918

CAS CORPORATION
+82-31-820-1100
#19 Ganap-ri Gwangjuk-myun

36. 64 x 42

(Nazwa towaru 2 linie)

SWEETENED CONDENSED MILK
<VERY SWEET and STICKY>

PACKED ON	SELL BY	UNIT PRICE	WEIGHT
20.11.05	26.11.05	32.00	1.216

16:32 36

PRICE
38,91

0 102036 038917

CAS CORPORATION
+82-31-820-1100
#19 Ganap-ri Gwangjuk-myun

37. 58 x 45

(Nazwa towaru 2 linie)

SWEETENED CONDENSED MILK
<VERY SWEET and STICKY>

UNIT PRICE	WEIGHT	TOTAL PRICE
32.00	1.216	38,91

37

0 102037 003891003200

PACKED ON	SELL BY	TOTAL PRICE
20.11.05	26.11.05	38,91

16:32 16:32

CAS CORPORATION
+82-31-820-1100
#19 Ganap-ri Gwangjuk-myun

38. 58 x 50

(Nazwa towaru 2 linie)

SWEETENED CONDENSED MILK
<VERY SWEET and STICKY>

UNIT PRICE	WEIGHT	TOTAL PRICE
32.00	1.216	38,91

38

0 102038 003891003200

PACKED ON	SELL BY	TOTAL PRICE
20.11.05	26.11.05	38,91

16:32 16:32

CAS CORPORATION
+82-31-820-1100
#19 Ganap-ri Gwangjuk-myun

39. 58 x 45

(Nazwa towaru 2 linie)

SWEETENED CONDENSED MILK
<VERY SWEET and STICKY>

UNIT PRICE	WEIGHT	TOTAL PRICE
32.00	1.216	38,91

39

0 102039 038914

PACKED ON	SELL BY	TOTAL PRICE
20.11.05	26.11.05	38,91

16:32 16:32

CAS CORPORATION
+82-31-820-1100
#19 Ganap-ri Gwangjuk-myun

40. 58 x 40

(Nazwa towaru 1 linia,
Skład 2 linie)

SWEETENED CONDENSED MILK

Whole milk that had 60% of the water remove and sugar added. The amount of sugar added makes up 40% of the sweetened condensed milks volume. It is very sweet and sticky and adds a richness to the foods it is added to. It is used to make candies, bars, pies, and puddings. Sweetened

UNIT PRICE	WEIGHT	TOTAL PRICE
32.00	1.216	38,91

40

0 102040 038910

PACKED ON	SELL BY	TOTAL PRICE
20.11.05	26.11.05	38,91

16:32 16:32

CAS CORPORATION
+82-31-820-1100
#19 Ganap-ri Gwangjuk-myun

41. 58 x 40

(Nazwa towaru 1 linia,
Skład 3 linie)

SWEETENED CONDENSED MILK

Whole milk that had 60% of the water remove and sugar added. The amount of sugar added makes up 40% of the sweetened condensed milks volume. It is very sweet and sticky and adds a richness to the foods it is added to. It is used to make candies, bars, pies, and puddings. Sweetened

UNIT PRICE	WEIGHT	TOTAL PRICE
32.00	1.216	38,91

41

0 102041 038919

PACKED ON	SELL BY	TOTAL PRICE
20.11.05	26.11.05	38,91

16:32 16:32

CAS CORPORATION
+82-31-820-1100
#19 Ganap-ri Gwangjuk-myun

42. 58 x 45

(Nazwa towaru 2 linie,
Skład 2 linie)

SWEETENED CONDENSED MILK
<VERY SWEET and STICKY>

Whole milk that had 60% of the water remove and sugar added. The amount of sugar added makes up 40% of the sweetened condensed milks volume. It is very sweet and sticky and adds a richness to the foods it is added to. It is used to make candies, bars, pies, and puddings. Sweetened

UNIT PRICE	WEIGHT	TOTAL PRICE
32.00	1.216	38,91

42

0 102042 038918

PACKED ON	SELL BY	TOTAL PRICE
20.11.05	26.11.05	38,91

16:32 16:32

CAS CORPORATION
+82-31-820-1100
#19 Ganap-ri Gwangjuk-myun

43. 58 x 44

(Nazwa towaru 2 linie,
Skład 2 linie)

SWEETENED CONDENSED MILK
<VERY SWEET and STICKY>
 Whole milk that had 60% of the water remove and sugar added. The amount of sugar added makes up 40% of the

PACKED ON	SELL BY	UNIT PRICE	WEIGHT
20.11.05	26.11.05	32.00	1.216

16:32 43

PRICE **38.91**

0 102043 038917

CAS CORPORATION
 +82-31-820-1100
 #19 Ganap-ri Gwangjuk-myun

44. 58 x 55

(Nazwa towaru 1 linia,
Skład 4 linie)

SWEETENED CONDENSED MILK
 Whole milk that had 60% of the water remove and sugar added. The amount of sugar added makes up 40% of the sweetened condensed milks volume. It is very sweet and sticky and adds a richness to the foods It is added to.

PACKED ON	SELL BY	UNIT PRICE	WEIGHT
20.11.05	26.11.05	32.00	1.216

16:32 44

PRICE **38.91**

0 102044 038916

CAS CORPORATION
 +82-31-820-1100
 #19 Ganap-ri Gwangjuk-myun

45. 58 x 60

(Nazwa towaru 1 linia,
Skład 6 linii)

SWEETENED CONDENSED MILK
 Whole milk that had 60% of the water remove and sugar added. The amount of sugar added makes up 40% of the sweetened condensed milks volume. It is very sweet and sticky and adds a richness to the foods It is added to. It is used to make candies, bars, pies, and puddings. Sweetened condensed milk turns a golden color and takes

PACKED ON	SELL BY	UNIT PRICE	WEIGHT
20.11.05	26.11.05	32.00	1.216

16:32 45

PRICE **38.91**

0 102045 038915

CAS CORPORATION
 +82-31-820-1100
 #19 Ganap-ri Gwangjuk-myun

5.2 PROJEKT PRZYKŁADOWEJ ETYKIETY

Poniższy przykład przedstawia budowę etykiety zaprogramowanej w wadze pod numerem - 4 i przedstawionej na rysunku poniżej.

SWEETENED CONDENSED MILK <VERY SWEET and STICKY>		
Whole milk that had 60% of the water removed and		
SELL BY	\$/kg	TOTAL PRICE(\$)
26.11.05	32.00	38.91
PACKED ON	NET WT./kg	
20.11.05	1.216	
Thank You CAS CORPORATION +82-31-820-1100 #19 Ganap-ri Gwangjuk-myun		

Poniższe ekrany programu CL-Works przedstawiają miejsca wstawiania poszczególnych pól z informacjami w kolejności wstawiania.

Należy zwrócić uwagę na wzajemne nałożenie na siebie pól w poszczególnych obszarach etykiety pozwalające na zaoszczędzenie miejsca na etykiecie.

Nakładanie pól z informacjami dokonane jest w taki sposób, że w czasie druku etykiety, w danym obszarze nigdy nie wystąpi drukowanie informacji więcej niż jednej z nałożonych na siebie informacji.

Obok nazw poszczególnych pól podane są ich numery w programie.

Wstawiono pole Masy.

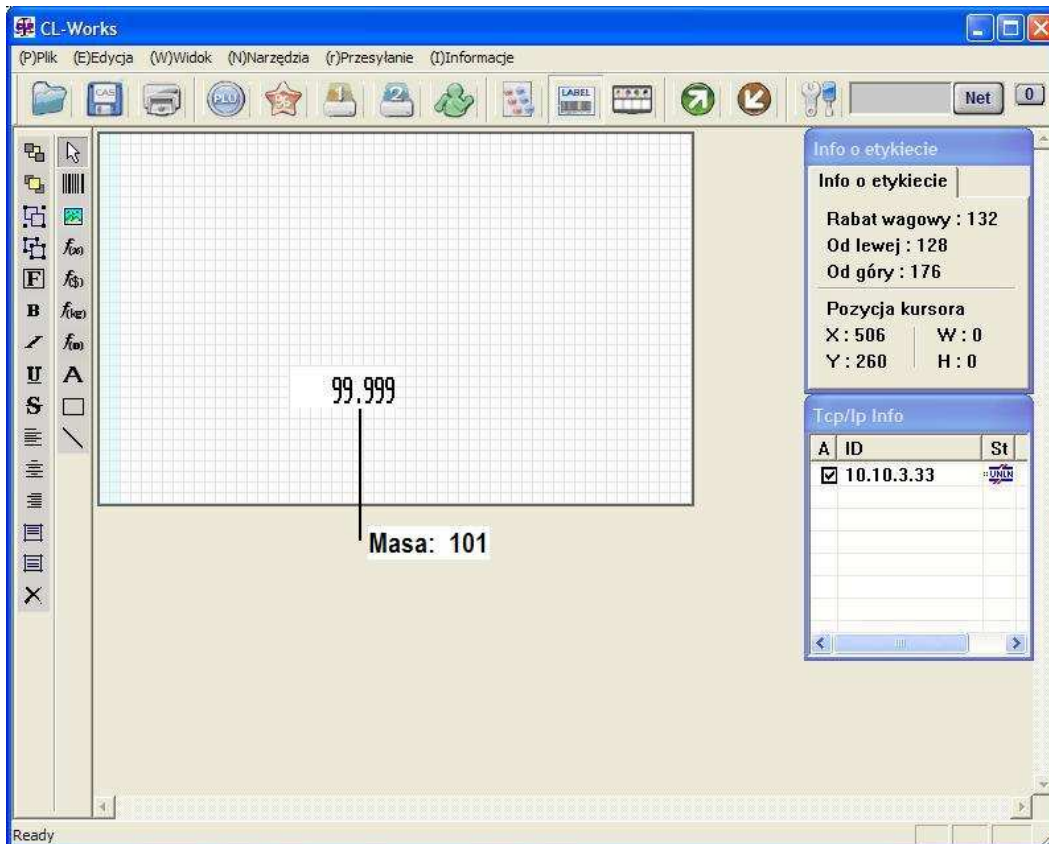

Na pole masy nałożono pole rabatu wagowego

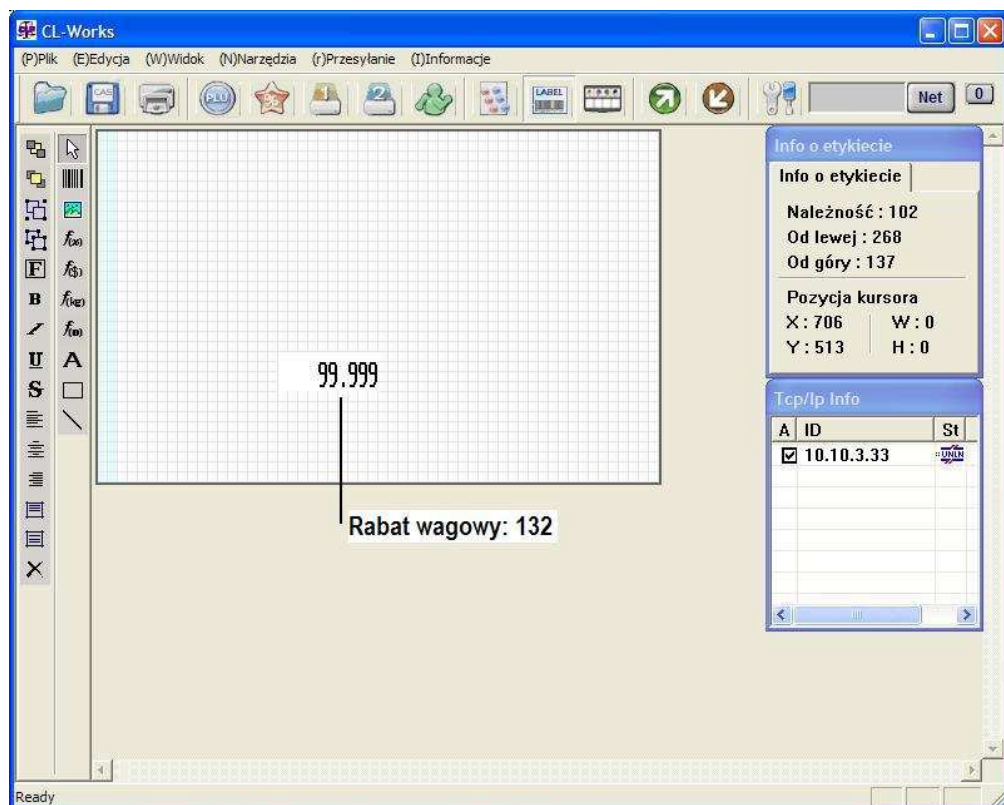

Na pole rabatu wagowego nałożono pole ilości i dodano kolejne pola.

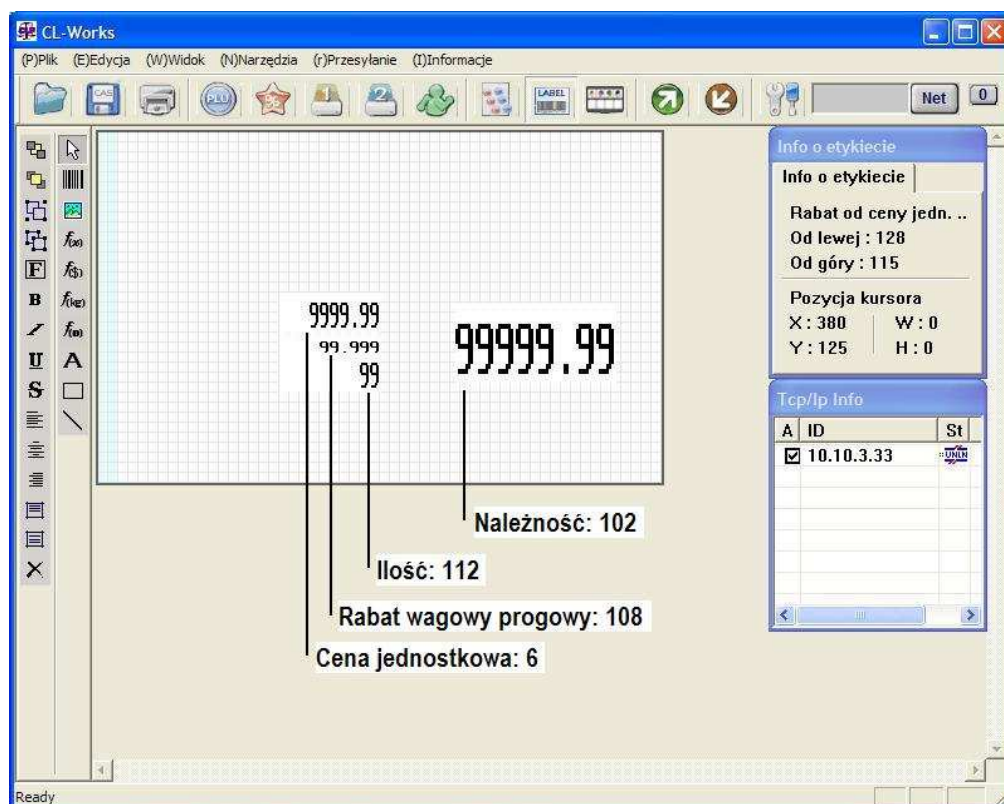

Nałożono:

Na pole ceny jednostkowej nałożono pole rabatu od ceny jednostkowej.

Na pole rabatu wagowego progowego nałożono pole rabatu ilościowego progowego.

Na pole ilości nałożono pole rabatu ilościowego.

Na pole należności nałożono pola rabatu progowego od należności, oraz pole rabatu od należności.

Dodano pozostałe pola widoczne na projekcie etykiety.

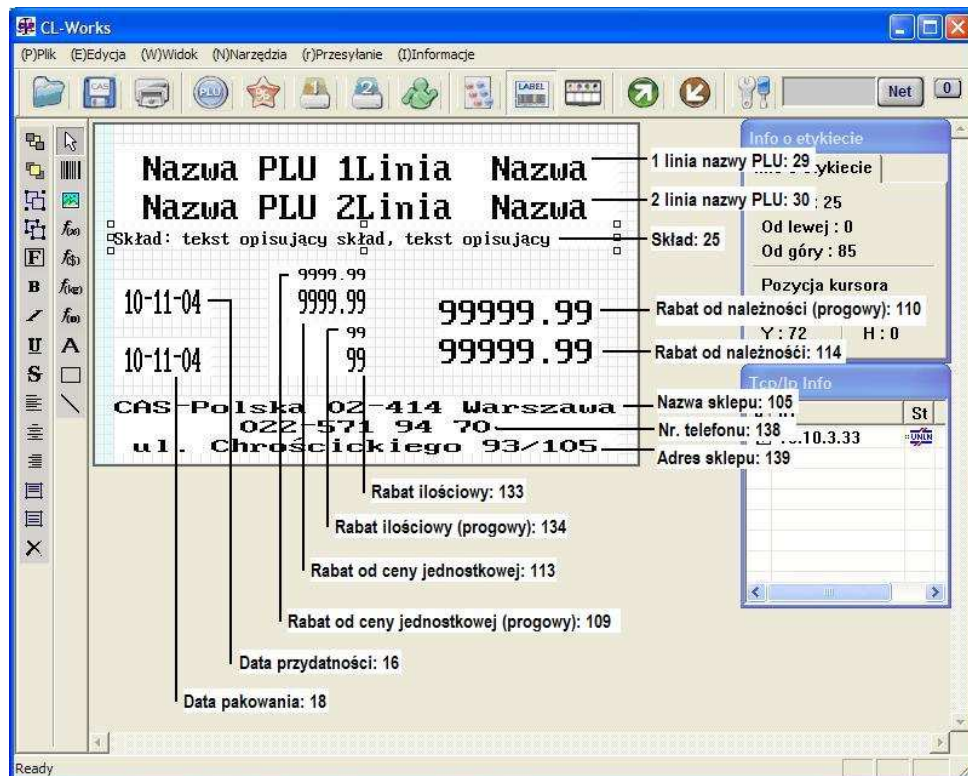

Wykorzystując powyższy opis oraz projekty fabrycznie zaprogramowanych etykiet, zamieszczone na płycie CD-ROM dostarczonej wraz z wagą, wprowadzając własne modyfikacje oraz dodatkowe elementy, można przygotować indywidualne projekty etykiet użytkownika.

Przygotowane projekty można zapisać w pamięci wagi pod numerami od 50 do 75.

Wykorzystanie możliwości projektowania etykiet pozwala na pełne dostosowanie wydruków do wymagań eksploatacyjnych i pozwala na dostosowanie wagi do druku na etykietach termoczułych z kolorowym nadrukiem przygotowanym w drukarni.

6. Deklaracja zgodności CE



DEKLARACJA ZGODNOŚCI (DECLARATION OF CONFORMITY)

MY
(we)

CAS POLSKA Sp. z o.o.
ul. Chrościckiego 93/105, 02-414 Warszawa
www.wagiCAS.pl



oświadczamy na wyłączną odpowiedzialność, że wyrób :
(declare that following product)

Produkt **Waga nieautomatyczna**
(product) (non-automatic weighing instrument)
Producent **CAS CORPORATION**
(manufacturer)
Typ **CL 5000**
(type)

jest zgodny z następującymi dyrektywami :
(conform to the following directives)

EMC Dyrektywa : 2004/108/EC (dawniej 89/336/EEC); Ustawa z 13.04.2007r. o kompatybilności elektromagnetycznej, Dz.U. 82 z 2007 poz. 556)
(EMC Directive : 2004/108/EC – formerly 89/336/EEC) – electromagnetic compatibility)
Wykonawca : SK TECH CO. LTD, 820-2, Wolmoon-Ri, Wabu-Up, Namyangju-Si, Kyungii-Do, KOREA
(carried out by)
Użyte standardy : EN 61000-3-2:2000, EN 61000-3-3:1995+A1:2000 Class A, EN 55024:1998+A1:2001, EN 55024:1998+A1:2001, EN 61000-4-2:1995+A1:1998+A2:2001, EN 61000-4-3:2002 +A1:2002, EN 61000-4-4:1995+A1:2001 +A2:2001, EN 61000-4-5:1995+A1:2001, EN 61000-4-6:1996+A1:2001, EN 61000-4-11:1994+A1:2001
(standards used)
Nr projektu : SKTCEE-050201-015
(Test Report no.)
LVD Dyrektywa : 2006/95/EC (dawniej 93/68/EEC); Rozporządzenie MG z 21.08.2007, Dz.U.155 z 2007 poz. 1089) – bezpieczeństwo elektryczne
(LVD (Directive : 2006/95/EC – formerly 93/68/EEC) = electrical security)
Wykonawca : SK TECH CO. LTD, 820-2, Wolmoon-Ri, Wabu-Up, Namyangju-Si, Kyungii-Do, KOREA
(carried out by)
Użyte standardy : EN 60950:2000 (3rd Edition).
(standards used)
Raport z testów nr : SKTCES-050216-004
(test report no.)
NAWI Dyrektywa : 2009/23/EC (dawniej 90/384/EEC); Rozporządzenie MGIPS z 11.12.2003, Dz.U. 4 z 2004 poz. 23) – zagadnienia metrologiczne wag nieautomatycznych
(NAWI (Directive : 2009/23/EC – formerly 90/384/EEC) - metrological aspect of non-automatic weighing instruments)
Wykonawca : NMI Certin B.V. Hugo de Grootplein 1, 3314 EG Dordrecht, Holandia
(carried out by)
Użyte standardy : EN 45501:1992 z wyłączeniem punktu 8.2
(standards used)
Zatwierdzenie typu : T6781 (NMI)
(EC Type-approval)

Nazwisko : Piotr Dobruszek - Prokurent
(name)

Data : 03 września 2012
(date)

7. Ochrona środowiska - Zgodność z dyrektywami „WEEE” i „ROHS”



Warszawa, 15 grudnia 2006

OŚWIADCZENIE ZARZĄDU CAS POLSKA SP. Z O.O. W SPRAWIE DYREKTYW „WEEE” I „ROHS”

Rozwój techniki i technologii w zakresie sprzętu elektrycznego i elektronicznego powoduje powstanie w coraz krótszym czasie nowych generacji urządzeń. Konsekwencją tego jest powstawanie znaczących ilości odpadów, skraca się bowiem czas życia tego sprzętu jako aktywnego produktu.

W sprzęcie tym zawarty jest wiele substancji niebezpiecznych takich jak: rtęć, kadm, ołów, chrom sześciowartościowy lub środki zmniejszające palność. Powoduje to, że powstające z niego odpady są również niebezpieczne dla środowiska.

Unia Europejska podjęła kroki w zakresie prawodawstwa, aby wymusić działania zmierzające do zminimalizowania zagrożeń wynikających z tego faktu. W tym celu zostały powołane do życia stosowne Dyrektywy Rady:

- 2002/96/WE (WEEE) „w sprawie zużytego sprzętu elektrycznego i elektronicznego”, wdrożona do prawodawstwa polskiego Ustawą z dnia 29 lipca 2005 r. „o zużytym sprzęcie elektrycznym” (Dz.U. 180 z 2005 poz. 1495).
- 2002/95/WE (ROHS) „w sprawie ograniczenia stosowania niektórych niebezpiecznych substancji w sprzęcie elektrycznym i elektronicznym”, wdrożona do prawodawstwa polskiego Rozporządzeniem Ministra Gospodarki i Pracy z dnia 6 października 2004r., „w sprawie szczegółowych wymagań dotyczących ograniczenia wykorzystywania w sprzęcie elektronicznym i elektrycznym niektórych substancji mogących negatywnie wpływać na środowisko” (Dz.U. 229 z 2004 poz. 2310).

Wyżej wymieniona Ustawa, między innymi, określa zasady postępowania ze zużytym sprzętem elektronicznym w sposób zapewniający ochronę zdrowia i życia ludzi oraz ochronę środowiska. Firmy wprowadzające na rynek sprzęt elektryczny i elektroniczny, spełniając obowiązek wynikający z ustawy, mają obowiązek oznaczania tego sprzętu znakiem:



Wagi elektroniczne wprowadzane na rynek przez CAS Polska Sp. z o.o. podlegają Dyrektywie WEEE jako *przyrządy do nadzoru i kontroli*, wymienione w załączniku nr IA, kategoria 9. Są one przewidziane do stosowania poza gospodarstwami domowymi.

Zaklasyfikowanie wyrobów jako *przyrządy do nadzoru i kontroli* nie nakłada na producenta obowiązku stosowania się do wymagań ograniczania ilości substancji niebezpiecznych stawianych przez Dyrektywę ROHS, tym niemniej CAS Corporation dokłada wszelkich starań aby produkty wprowadzane przez niego na rynek były maksymalnie bezpieczne dla użytkownika i środowiska.

O wagach zakupionych w CAS Polska Sp. z o.o., które ulegną zużyciu należy informować sprzedawcę. Użytkownikowi zostanie wskazany adres najbliższego punktu zbierającego zużyty sprzęt elektroniczny lub, w przypadku wag o masie powyżej 50kg, sprzęt zostanie odebrany przez CAS Polska.

Piotr Dobruszek

Prokurent
CAS Polska Sp. z o.o.

CAS Polska Sp. z o.o., ul. Chrościckiego 93/105, 02-414 Warszawa
tel.: +48 22 5719 470, fax: +48 22 5719 471
e-mail: biuro@wagiCAS.pl, www.wagiCAS.pl

REGON 016199377, NIP 524-23-33-481
Sąd Rejonowy m. st. Warszawy, XX Wydział Gospodarczy KRS 0000210580
Kapitał zakładowy 235 000,00 zł
Bank BPH S.A., nr rachunku 63 1060 0076 0000 3200 0094 6776

8. Ograniczenia w użytkowaniu

Waga CL5000 jest przeznaczona do użytkowania w obiektach handlowych i zgodnie z normą EN 61000-6-3:2001 spełnia wymagania klasy A dla emisji zakłóceń elektromagnetycznych.

Produkt klasy A, użytkowany w środowisku mieszkalnym, może być przyczyną zakłóceń elektromagnetycznych.

W takim przypadku użytkownik powinien zastosować dodatkową ochronę przed zakłóceniami.



CAS POLSKA Sp. z o.o.

Ul. Chrościckiego 93/105

02-414 Warszawa

Tel: 022 571 19 470

Fax: 022 571 94 471

e-mail: biuro@CAS-Polska.com.pl

www.CAS-Polska.com.pl