

WAGA PLATFORMOWA

# DBB / DBI (DB-II PLUS)

INSTRUKCJA OBSŁUGI



Grudzień 2018



## SPIS TREŚCI

1.	Uwagi .....	5
2.	Wstęp .....	6
3.	Widok ogólny .....	7
4.	Klawiatura i wyświetlacz .....	7
5.	Instalacja wagi .....	8
6.	Opis funkcji klawiszy .....	8
7.	Obsługa wagi .....	9
	a) Ważenie proste .....	9
	b) Ważenie z tarowaniem .....	9
	c) Tryb liczenia sztuk .....	10
	d) Tryb ważenia procentowego .....	11
	e) Funkcja uśredniania wyników ważenia.....	12
	• Uśrednianie po wcisnięciu przycisku <i>HoLd</i> .....	12
	• Uśrednianie automatyczne.....	12
	f) Funkcja sumowania wartości ważeń.....	13
	g) Ustawianie limitów wagowych. ....	14
	h) Ustawianie limitów ilościowych .....	15
	i) Interfejs RS 232C.....	17
8.	Menu ustawień wewnętrznych wagi. ....	19
9.	Wpisywanie daty .....	21
10.	Wpisywanie czasu .....	22
11.	Programowanie nagłówka paragonu (maksymalnie 24 znaki).....	23
12.	Ustawienia fabryczne .....	24
13.	Komunikaty o błędach.....	24
14.	Opis złącza RS 232.....	24
15.	Specyfikacja .....	25
16.	Ograniczenia w użytkowaniu .....	25
17.	Deklaracja Zgodności.....	26
18.	Oświadczenie Zarządu CAS.....	27

## ŚRUBY TRANSPORTOWE

**Przed rozpoczęciem eksploatacji wagi  
DBB / DBI / DB-II PLUS 300kg, lub  
DBB / DBI / DB-II PLUS 600 kg  
należy wykręcić śruby zabezpieczające  
przetwornik masy na czas transportu.  
Miejsca montażu śrub pokazano na rysunku poniżej.**

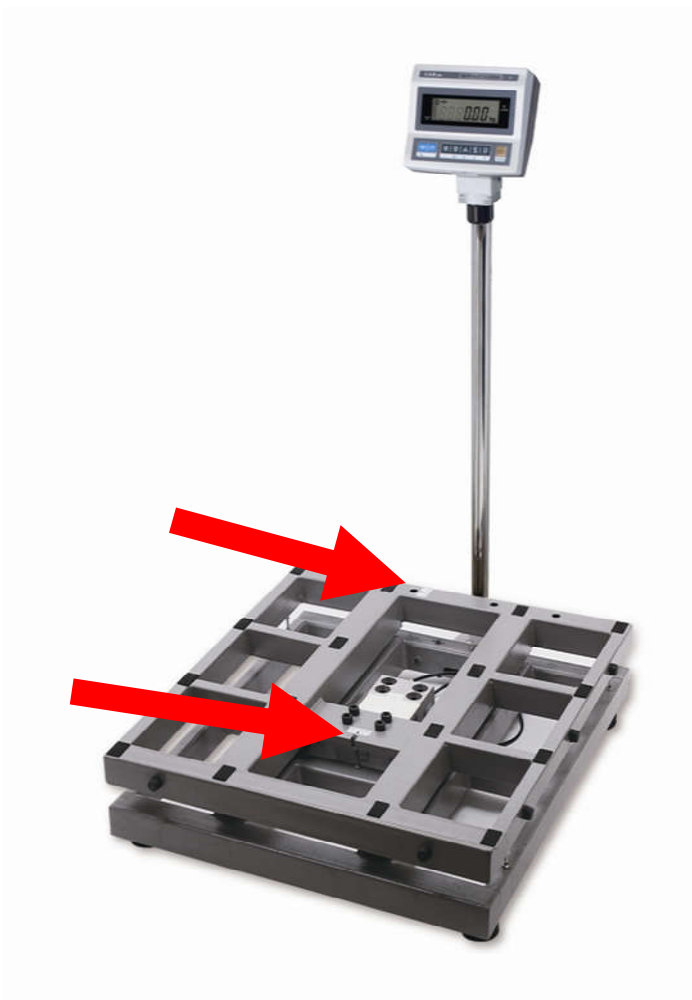

## 1. Uwagi

Podłączyć wtyczkę przewodu zasilającego do właściwego gniazda zasilającego. Waga powinna być zasilana co najmniej 10 minut przed każdorazowym użytkowaniem.

Nie dokonywać napraw własnoręcznie.  
W przypadku awarii skontaktować się z serwisem CAS



Nie dopuścić do przeładowania wagi.  
Maksymalne obciążenie w specyfikacji wagi



Waga powinna być uziemiona aby zminimalizować efekty elektrostatyczne



Przy odłączaniu trzymać za wtyczkę.  
Chwyatanie za przewód może spowodować uszkodzenie urządzenia, porażenie prądem, lub pożar.



Nie użytkować wagi w pobliżu środków łatwopalnych.  
grozi pożarem.



Nie dopuścić do kontaktu z wodą.  
Nie użytkować wagi w wilgotnym środowisku.  
Grozi porażenie prądem.



Nie użytkować wagi w pobliżu źródeł ciepła  
Nie wystawiać wagi bezpośrednio na promieniowanie słoneczne  
Grozi uszkodzeniem wagi.

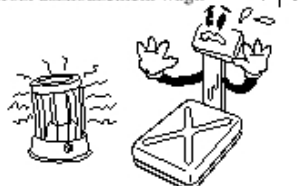

Do podłączania do gniazda używać oryginalnego przewodu  
Nieprzestrzeganie grozi porażeniem prądem

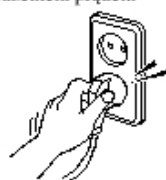

Nie stawać na wadze mokrymi stopami, grozi poslizgiem oraz błędnym odczytem wagi



Używać odpowiedniego, oryginalnego zasilacza.  
Użycie niewłaściwego może uszkodzić urządzenie

Aby zapewnić prawidłowe funkcjonowanie wagi należy poddawać urządzenie okresowym kontrolom



Jeżeli waga nie będzie użytkowana przez dłuższy czas należy wyjąć z wagi baterie



Nagle przeładowanie może spowodować uszkodzenie urządzenia



Zapewnić wadze odpowiednie warunki pracy stabilne podłoże, właściwą temperaturę  
Patrz specyfikacja urządzenia



Podczas przenoszenia należy chwycić za spód wagi, nie przenosić trzymając za szalkę



Przed użyciem należy wagę wypoziomować. Patrz rozdział instalacja wagi.



Utrzymywać wagę z dala od promieniowania elektromagnetycznego.  
Silne promieniowanie może powodować błędne odczyty wagi.



## 2. Wstęp

Dziękujemy za zakup wagi pomostowej DBB / DBI / DB-II PLUS.

Waga została zaprojektowana i wykonana przez koreańską firmę CAS CORPORATION. Dzięki ścisłej kontroli jakości procesu produkcyjnego waga DBI / DBI / DB-II PLUS jest produktem niezawodnym o najwyższych standardach użytkowych.

Wierzmy, że będziecie Państwo zadowoleni z naszego produktu.

Niniejsza instrukcja pomoże Państwu w instalacji i obsłudze wagi DBI / DBI / DB-II PLUS. Prosimy zapoznać się z nią uważnie i przestrzegać zawartych w niej wskazówek.

### 3. Widok ogólny

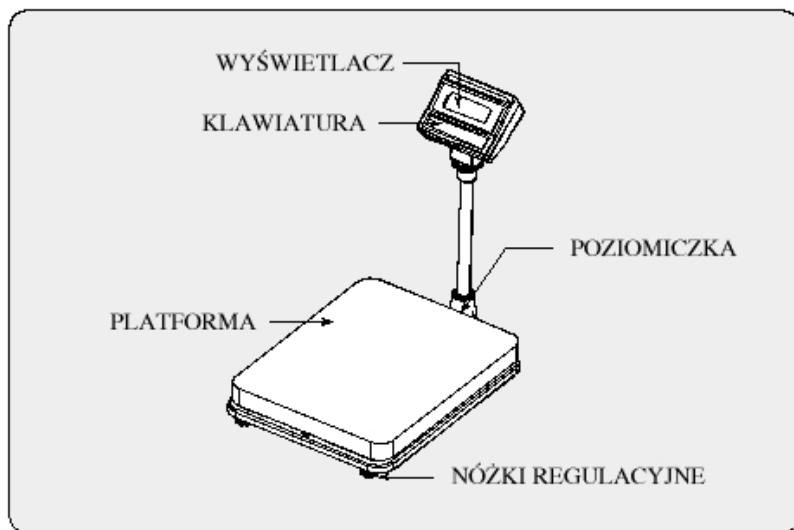

### 4. Klawiatura i wyświetlacz

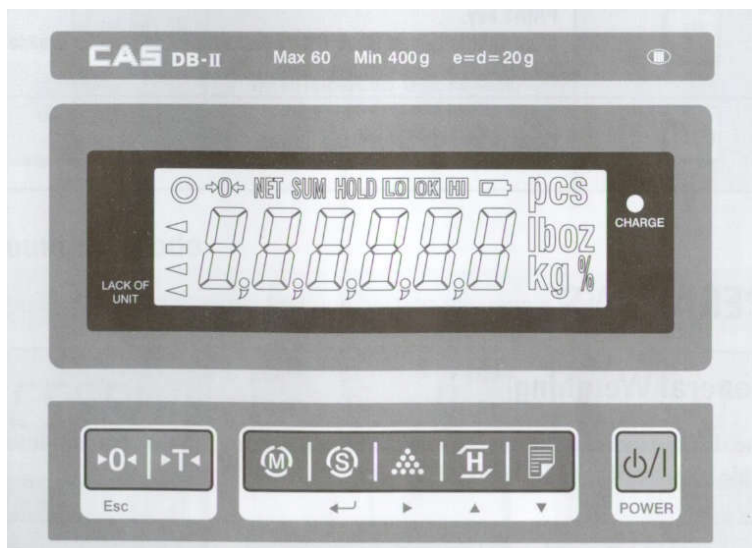

## 5. Instalacja wagi

Umieścić rurę wysięgnika w uchwycie. Przykręcić wysięgnik do uchwytu za pomocą dostarczonych śrub.









Waga powinna być prawidłowo wypoziomowana. Do tego celu służy poziomicą znajdującą się we wsporniku masztu. W wadze prawidłowo wypoziomowanej pęcherzyk powietrza w poziomiccy znajduje się w środku narysowanego okręgu. Jeżeli tak nie jest należy wypoziomować wagę postępując się 4 nóżkami regulacyjnymi znajdującymi się na rogach wagi.

*UWAGA:*

*W wagach DBI / DBI / DB-II PLUS 300 i DBI / DBI / DB-II PLUS 600, przed założeniem szalki, należy wykręcić dwie śruby transportowe. Śruby te umieszczone są w miejscach zaznaczonych strzałkami na rysunku obok.*



## 6. Opis funkcji klawiszy

KLAWISZ	OPIS FUNKCJI
 ESC	Zerowanie wagi. Używany również jako klawisz ESC w trybie ustawień „Setup Mode”
	Klawisz tarowania. Zatwierdzanie oraz anulacja wartości Tary.
	Używany do zmiany trybów pracy. <b>[kg]→[pcs]→[WEIGHT LIMIT ON/OFF]→[COUNT LIMIT ON/OFF]→[kg]</b>
	Używany jako klawisz zatwierdzenia (ENTER)
	Używany przy obliczaniu masy jednostkowej w modzie „Liczenie sztuk”. [▶] – wpisywanie następnej cyfry.
	Klawisz uśredniania. [▲] – używany do zwiększania wartości cyfry
	Klawisz drukowania. [▼] – używany do zmniejszania wartości funkcji
 POWER	Klawisz włączania / wyłączenia wagi



## 7. Obsługa wagi

Włączyć wagę za pomocą klawisz ON/OFF. Po włączeniu nastąpi test wyświetlacza.

Przy włączaniu wagi należy upewnić się, że szalka wagi jest pusta, w przeciwnym wypadku pojawi się błąd Err 1. Opis błędów znajduje się w końcowej części niniejszej instrukcji.

Jeżeli na wyświetlaczu po włączeniu nie pojawi się < 0.00 kg > należy wagę wyzerować używając klawisza “>0<”.

### a) Ważenie proste

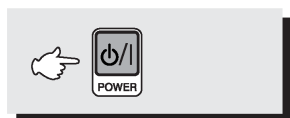

Nacisnąć klawisz POWER.  
Wyświetlacz powinien wskazać 0.00. Upewnić się, że wskaźniki STABLE i ZERO są zapalone



Jeżeli wyświetlacz nie wskazuje 0.00 należy wyzerować wagę naciskając klawisz ZERO.  
Upewnić się, że platforma wagi jest pusta.

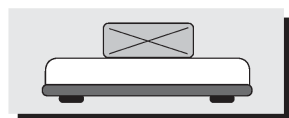

Położyć towar na platformie.  
Odczytać masę towaru gdy zapali się lampka STABLE

### b) Ważenie z tarowaniem

TARA jest to masa opakowania (pojemnika), który zostanie wykorzystany do ważenia towarów. Klawisz **TARA** od całkowitej masy odejmuje masę pojemnika.

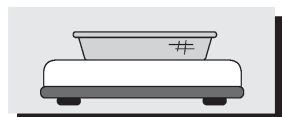
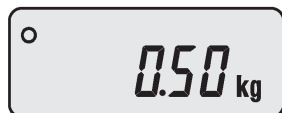

Położyć na platformie pojemnik, w którym będzie ważony ładunek



Nacisnąć klawisz **TARE**.  
Lampka **NET** zapali się.  
Wyświetlacz wskaże 0.00

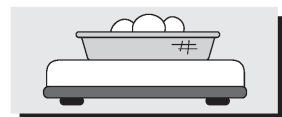

Włożyć towar do pojemnika

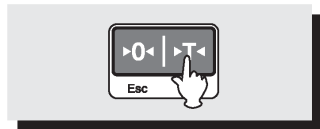
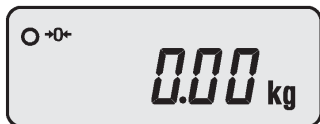

Aby opuścić tryb ważenia z tarowaniem zdjęj pojemnik z ładunkiem z platformy i naciśnij ponownie klawisz **TARE**

### c) Tryb liczenia sztuk

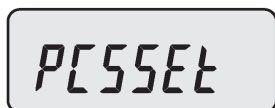

OR



Naciskać klawisz **MODE** dopóki wyświetlacz nie wskaże **PCSSET**.

Upewnić się że wyświetla się napis **pcs**.

Jeżeli licznosc próbki była uprzednio ustawiana, wyświetlacz wskaże **0 pcs**.

Naciskać przycisk **SAMPLE**, aż wyświetlacz wskaże **10 pcs**.

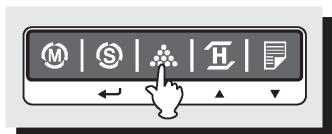

Aby przyjąć inną wielkość próbki naciskać klawisz **SAMPLE** – na wyświetlaczu wyświetli się kolejno: 10 **pcs**, 20 **pcs**, 30 **pcs**, 40 **pcs**, 50 **pcs**, 150 **pcs**, 200 **pcs**, 10 **pcs** ...

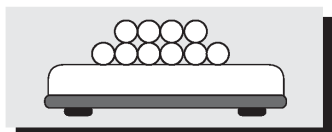

Położyć na szalce tyle detali, ile zadeklarowałeś w poprzednim kroku (masa pojedynczego detalu powinna być nie mniejsza, niż działka odczytowa pierwszego zakresu wagi). Naciśnij przycisk **SET** aby zatwierdzić.

- Jeżeli na wyświetlaczu wyświetli się napis **LACK** wynik liczenia może być obarczony dużym błędem – oznacza to, że masa pojedynczego elementu próbki jest za mała. Z lewej strony wyświetlacza zapali się strzałka ◀ wskazująca na napis **LACK OF UNIT**
- Napis **ERR 9** na wyświetlaczu komunikuje, że masa całkowita próbki jest za mała (mniejsza od 5 działek odczytowych I zakresu) i obliczanie ilości sztuk jest niemożliwe.

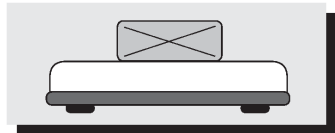

Umieścić na pomoście wagi detale, które mają być policzone. Na wyświetlaczu wyświetli się ich ilość. Przy liczeniu sztuk dostępna jest funkcja **tarowanie**. Korzysta się z niej podobnie jak przy ważeniu prostym.

## d) Tryb ważenia procentowego

W tym trybie pracy masa towaru wyświetlana jest jako procentowa część zaprogramowanej wcześniej masy odniesienia.

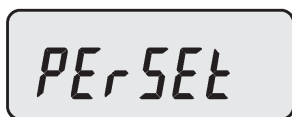

OR



Naciskać klawisz MODE dopóki na wyświetlaczu nie wyświetli się napis **PERSET**. Jeżeli funkcja **PERSET** była wcześniej używana, wyświetli się **0.0 %**.

Jeżeli chcemy ważyć ładunek w pojemniku, należy położyć pusty pojemnik na pomoście i nacisnąć **TARE**.

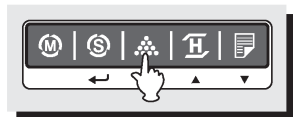

Na pomoście wagi położyć ładunek, który chcemy traktować jako wzorec i nacisnąć klawisz **SAMPLE** – na wyświetlaczu wyświetli się napis **100.0 %**.

Należy pamiętać aby masa wzorca była większa od 3% obciążenia maksymalnego wagi – w przeciwnym wypadku wyświetli się komunikat **LOW**.

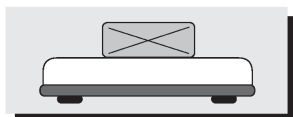

Od tej chwili masy wszystkich ważonych ładunków przedstawiane będą jako procent masy wzorcowej.

Przykład: Jeżeli przyjmijemy jako masę wzorcową 30kg, to te 30kg stanowi 100%. Jeżeli na szalce położymy 37,5kg, to wyświetlacz pokaże **125.0 %**. Czyli masa 37,5kg stanowi 125,0% masy 30kg

## e) Funkcja uśredniania wyników ważenia

- Uśrednianie po wciśnięciu przycisku *HoLd*

Umieścić na pomoście wagi ważony ładunek i nacisnąć *HOLD*



Na wyświetlaczu wyświetli się napis *HoLd*, a po chwili trzykrotnie wyświetli się uśredniona masa



Następnie funkcja *HOLD* wyłączy się automatycznie.

- Uśrednianie automatyczne



Usunąć ładunek z pomostu wagi i nacisnąć *HOLD*. Wyświetlacz wskaże *AH OFF* – automatyczne uśrednianie wyłączone



Nacisnąć klawisz *TARE* – wyświetlacz wskaże *AH On*



Zatwierdzić wybór przyciskiem *HOLD*. Waga wróci do ważenia



Położyć ładunek na pomoście wagi. Na wyświetlaczu dwukrotnie błysnie napis *HoLd*, a następnie pulsować będzie uśredniony wynik ważenia

Pulsowanie wyniku ważenia ustanie po zdjęciu ważonego ładunku. Po położeniu kolejnego ładunku nastąpi automatyczne uśrednienie jego masy. W celu wyłączenia funkcji automatycznego uśredniania należy zdjąć ładunek z szalki, nacisnąć klawisz *HOLD*, klawiszem *TARE* ustawić *AH OFF* i zatwierdzić wybór klawiszem *TARE*

## f) Funkcja sumowania wartości ważeń.

Funkcja dodawania mas ważonych towarów pozwala na wyświetlenie ilości ważeń oraz całkowitej sumy ważonych towarów. Dane o ilości i sumie mas są zapisywane do pamięci wagi. Ta funkcja dostępna jest jedynie w trybie ważenia towarów. Upřednio należy ustawić w „*Menu ustawień wewnętrznych wagi*” parametry: Drukarka: **Pr DEP**, Sposób wysyłania danych: **Pr KEY**



Położyć ładunek na pomoście wagi.

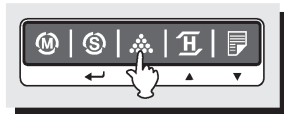

Nacisnąć przycisk **SAMPLE**. Należy upewnić się, że na wyświetlaczu na krótko wyświetlił się napis **SUM** – masa ładunku (wyświetlana na wyświetlaczu) została dodana do sumy. Podobnie postępować z kolejnymi ładunkami.



Nacisnąć klawisz **SET** – na wyświetlaczu wyświetli się ilość ważeń



Po ponownym naciśnięciu klawisza **SET** wyświetlacz wskaże sumę ważeń



Aby cofnąć ostatnią operację nacisnąć klawisz **SAMPLE** gdy wyświetlana jest suma



Na wyświetlaczu na krótko wyświetli się **S SUB** – ostatnia operacja sumowania cofnięta



Aby usunąć z pamięci wartości sumy należy w trakcie wyświetlania sumy nacisnąć klawisz **0**

Aby wydrukować wartość sumy na przyłączonej drukarce nacisnąć klawisz drukowania.

### g) Ustawianie limitów wagowych.

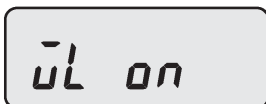
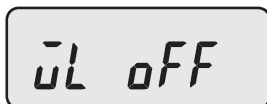

Naciskać klawisz **MODE** dopóki na wyświetlaczu nie wyświetli się **WL OFF** – oznacza to, że funkcja jest wyłączona

Klawiszem **HOLD** uaktywnić funkcję – wyświetli się **WL on**

Nacisnąć klawisz **SET** aby wprowadzić wartości progowe przedziału ważenia – wyświetli się **L 000.00 kg**

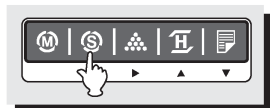

Ustawić wartość limitu dolnego używając klawiszy **HOLD(▲)**, **PRINT(▼)**, **SAMPLE(►)**

Nacisnąć klawisz **SET** aby przejść do ustawiania limitu górnego. Wyświetli się **H 000.00 kg**

Ustawić wartość limitu górnego używając klawiszy **HOLD(▲)**, **PRINT(▼)**, **SAMPLE(►)**



Zatwierdzić ustawione limity naciskając klawisz **SET**.

Na wyświetlaczu wyświetli się **WL on**.

Jeżeli limit dolny lub górny został błędnie ustawiony lub limit dolny jest większy niż limit górny wyświetli się **WL Err**. W takim przypadku należy ponownie wpisać limity.

Aby powrócić do ważenia należy naciskać przycisk **MODE** dopóki nie wyświetli się **0.00 kg**. Na górze wyświetlacza wyświetlane będą napisy: **LO, OK, HI**, w zależności od masy ładunku położonego na pomoście wagi.

Przykład: Ustawiono limit górny na 70 kg i dolny na 30 kg. Napis **OK** wyświetli się gdy na platformie umieścimy ładunek o masie 40 kg. Gdy umieścimy ładunek o masie 80 kg, wyświetli się **HI**, czyli został przekroczony limit górny. Gdy umieścimy ładunek o masie 20 kg wyświetli się **LO**, czyli masa jest poniżej limitu dolnego



## h) Ustawianie limitów ilościowych

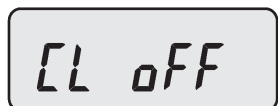

Naciskać klawisz **MODE** dopóki na wyświetlaczu nie wyświetli się **CL OFF** – oznacza to, że funkcja jest wyłączona

Klawiszem **HOLD** uaktywnić funkcję – wyświetli się **CL on**

Nacisnąć klawisz **SET** aby wprowadzić wartości progowe przedziału ważenia – wyświetli się **L 000.00 kg**



Ustawić wartość limitu dolnego używając klawiszy **HOLD(▲)**, **PRINT(▼)**, **SAMPLE(▶)**



Nacisnąć klawisz **SET** aby przejść do ustawiania limitu górnego. Wyświetli się **H 000.00 kg**



Ustawić wartość limitu górnego używając klawiszy **HOLD(▲)**, **PRINT(▼)**, **SAMPLE(▶)**

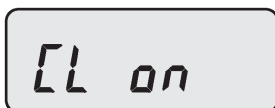

Zatwierdzić ustawione limity naciskając klawisz **SET**. Na wyświetlaczu wyświetli się **CL on**. Jeżeli limit dolny lub górny został błędnie ustawiony lub limit dolny jest większy niż limit górny wyświetli się **CL Err**. W takim przypadku należy ponownie wpisać limity. Aby powrócić do ważenia należy naciskać przycisk **MODE** dopóki nie wyświetli się **0.00 kg**. Na górze wyświetlacza wyświetlane będą napisy: **LO**, **OK**, **HI**, w zależności od masy ładunku położonego na pomoście wagi.

Przykład: Ustawiono limit górny na 200 pcs i dolny na 80 pcs. Napis **OK** wyświetli się gdy na platformie umieścimy 120 szt. liczonych detali. Gdy umieścimy 220 szt. detali, wyświetli się **HI**, czyli został przekroczony limit górny. Gdy umieścimy 60 szt. detali, wyświetli się **LO**, czyli ilość jest poniżej limitu dolnego.





## i) Interfejs RS 232C

Waga umożliwia wysyłanie danych poprzez RS 232C do drukarki paragonów (np. DEP-50), drukarki etykiet samoprzylepnych (np DLP-50), komputera lub kasy fiskalnej . Wysyłanie danych może odbywać się:

- Ręcznie – po naciśnięciu klawisza **PRINT** – patrz parametr „Sposób wysyłania danych – Pr-key” w „Menu ustawień wewnętrznych wagi”
- Automatycznie – po ustabilizowaniu się wskazania masy ważonego ładunku – patrz parametr „Sposób wysyłania danych –Pr-Aut” w „Menu ustawień wewnętrznych wagi”
- W sposób ciągły – wykorzystywane przy współpracy z komputerem – patrz parametr „Sposób wysyłania danych – Pr-Str” w „Menu ustawień wewnętrznych wagi”
- Na żądanie z kasy fiskalnej (protokół ANGEL)

Poniżej przedstawiono przykładowe mody pracy przez interfejs RS 232C:

- Wydruki paragonów na drukarce DEP-50

<b>-Weighing Function-</b>	
===== WEIGHT =====	
WELCOME TO CAS	
DATE . 07/30/2007	
TIME. 17:35:58	
Weight :	0.000 kg
<b>- WEIGHT LIMIT SET VALUE -</b>	
Limit(H):	40.000 kg
Limit(L):	30.000 kg

*Gdy ustawiona jest funkcja limitów wagowych*

<b>-Counting Function-</b>	
===== COUNT =====	
WELCOME TO CAS	
DATE. 07/30/2007	
TIME. 17:35:58	
Weight :	40.200 kg
Quantity :	50 pcs
<b>- COUNT LIMIT SET VALUE -</b>	
Limit(H):	2000 pcs
Limit(L):	1000 pcs

*Gdy ustawiona jest funkcja limitów ilościowych*

===== WEIGHT =====	
WELCOME TO CAS[DB-Z]	
DATE . 07/30/2007	
TIME. 17:35:58	
Weight :	40.180 kg
Weight :	40.200 kg
Weight :	40.200 kg
Weight :	40.200 kg
Weight :	40.200 kg
Weight :	40.200 kg
Weight :	40.200 kg
Weight :	40.200 kg
Weight :	-40.200 kg
Weight :	40.200 kg
Weight :	40.200 kg
Weight :	40.200 kg
-----	
Total :	401.980 kg
Count :	10 times

### Wydruk z sumowania ładunków

← nagłówek użytkownika

← data

← godzina

← masa kolejnego ładunku ważonego

← masa kolejnego ładunku ważonego

← - (minus) oznacza anulowanie ostatniej operacji

← suma mas ważonych ładunków

← całkowita liczba ważeń

- Wydruki etykiet samoprzylepnych na drukarce DLP-50 – patrz parametr „Drukarka Pr-dLP” w „Menu ustawień wewnętrznych wagi”

- Masa NETTO + TARA + BRUTTO

===== DBII =====	
Date:2008-09-24	16:08:08
Net: <b>1234567 kg</b>	
Tare : <b>1234567 kg</b>	
Gross : <b>1234567 kg</b>	

Aby użyć tego formatu etykiety należy:

- ustawić na OFF ważenie w limitach
- w menu USTAWIENIA - BARCODE ustawić na OFF

- Masa NETTO + TARA + BRUTTO + EAN

===== DBII =====	
Date:2008-09-24	16:09:19
Net: 1234567 kg	
Tare :1234567 kg	
Gross :1234567 kg	010000011234565

Aby użyć tego formatu etykiety należy:

- ustawić na OFF ważenie w limitach
- w menu USTAWIENIA - BARCODE ustawić na On

- Funkcja *Liczenie sztuk*

-Counting Function-	
===== COUNT =====	
2008-09-24	15:25:51
Weight: 0.546 kg	
quantity: 20 pcs	
- COUNT LIMIT SET VALUE -	
Limit(H): 0.200 pcs	
Limit(L): 0.100 pcs	

Format etykiety dla funkcji *Liczenie sztuk*.

Funkcja Limitów ilościowych włączona (CL on)

○ Funkcja *Limity ważenia*

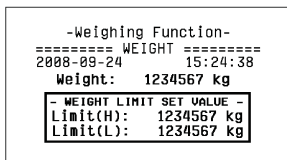

Format etykiety dla funkcji *Limity ważenia*.  
Funkcja Limitów ważenia włączona (**WL on**)

*W trybie Ważenie procentowe drukowanie etykiety jest niemożliwe*

- Transmisja ciągła - wykorzystywana przy współpracy z komputerem  
Po ustawieniu parametru **Pr Str** w **Menu ustawień wewnętrznych wagi**, waga, poprzez interfejs RS 232C, wysyła dane w sposób ciągły  
*Uwaga: Parametr Drukarka, w „Menu ustawień wewnętrznych wagi”, powinien być ustawiony na DEP*

Transmisja „na żądanie kasy fiskalnej” – waga współpracuje z kasą fiskalną z wykorzystaniem „protokołu AP-1” – opis protokołu ANGEL znajduje się w dalszej części Instrukcji

## 8. Menu ustawień wewnętrznych wagi.

Aby wejść do trybu ustawień wewnętrznych wagi należy trzymając wciśnięty klawisz **PRINT** (przy wyłączonej wadze) nacisnąć klawisz włączania wagi **POWER**. Na wyświetlaczu pojawi się „**U Set**”. Aby wybrać odpowiednią pozycję menu do programowania należy naciskać klawisz **MODE**. Aby zmienić ustawienia należy naciskać klawisz **HOLD** lub **PRINT**. Aby zatwierdzić i zapisać zmiany należy nacisnąć klawisz **SET**. Aby opuścić tryb ustawień wewnętrznych bez zapisywania należy nacisnąć klawisz **ZERO**.

MENU	WYŚWIET-LACZ	OPIS
Buzzer	<b>b on</b>	Buzzer (sygnał dźwiękowy) włączony
	<b>b oFF</b>	Buzzer (sygnał dźwiękowy) wyłączony
Drukarka	<b>Pr oFF</b>	Drukowanie wyłączone
	<b>Pr dLP</b>	Drukowanie na drukarce DLP-50
	<b>Pr DEP</b>	Drukowanie na drukarce DEP-50
Sposób wysyłania danych	<b>Pr key</b>	Po naciśnięciu <b>PRINT</b>
	<b>Pr AUT</b>	Wydruk automatyczny (po ustabilizowaniu się wyniku)
	<b>Pr Str</b>	Ciągła transmisja danych

Odstęp między wierszami	<b>L1 – L9</b>	Odstęp między wierszami wydruku na drukarce DEP-50
Kod kreskowy	<b>BC On/OFF</b>	Drukowanie kodu kreskowego na etykiecie włączone / wyłączone
Prędkość transmisji	<b>br 48</b>	4 800 bit/s
	<b>br 96</b>	9 600 bit/s
	<b>br 192</b>	19 200 bit/s
	<b>br 384</b>	38 400 bit/s
Podświetlenie wyświetlacza	<b>bL On</b>	Podświetlenie włączone na stałe
	<b>bL 10</b>	Podświetlenie włączone na 10s
	<b>bL 30</b>	Podświetlenie włączone na 30s
	<b>bL oFF</b>	Podświetlenie wyświetlacza wyłączone
Kontrast	<b>1 - 7</b>	Ustawienie kontrastu podświetlenia
Automatyczne wyłączenie wagi	<b>AP oFF</b>	Funkcja wyłączona
	<b>AP 10</b>	Wyłączenie automatyczne wagi po 10 minutach od ostatniej operacji
	<b>AP 30</b>	Wyłączenie automatyczne wagi po 30 minutach od ostatniej operacji
	<b>AP 60</b>	Wyłączenie automatyczne wagi po 60 minutach od ostatniej operacji
Sygnalizacja dźwiękowa przy limitach ważenia	<b>WL M0</b>	Dźwięk buzzera gdy <i>Limit górny</i> > <i>masa</i> > <i>Limit dolny</i>
	<b>WL M1</b>	Dźwięk buzzera gdy <i>masa</i> > <i>Limit górny</i> lub <i>masa</i> < <i>Limit dolny</i>
	<b>WL M2</b>	Dźwięk buzzera gdy <i>masa</i> < <i>Limit dolny</i>
	<b>WL M3</b>	Dźwięk buzzera gdy <i>masa</i> > <i>Limit górny</i>
Sygnalizacja dźwiękowa przy limitach ilościowych	<b>CL M0</b>	Dźwięk buzzera gdy <i>Limit górny</i> > <i>ilość sztuk</i> > <i>Limit dolny</i>
	<b>CL M1</b>	Dźwięk buzzera gdy <i>ilość sztuk</i> > <i>Limit górny</i> lub <i>ilość sztuk</i> < <i>Limit dolny</i>
	<b>CL M2</b>	Dźwięk buzzera gdy <i>ilość sztuk</i> < <i>Limit dolny</i>
	<b>CL M3</b>	Dźwięk buzzera gdy <i>ilość sztuk</i> > <i>Limit górny</i>
Data	<b>dY On/OFF</b>	Drukowanie daty włączone / wyłączone
Czas	<b>ti</b>	Drukowanie czasu włączone / wyłączone
Nagłówek na paragonie	<b>LA on/OFF</b>	Drukowanie nagłówka na paragonie włączone / wyłączone
Ustawienia fabryczne	<b>dF on/OFF</b>	Ustawienia fabryczne wyłączone / włączone

## 9. Wpisywanie daty

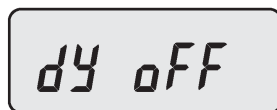

W *Menu ustawień wewnętrznych wagi* przejdź do *dy On*

Klawiszem **HOLD** wybierz opcję **on**

- data występuje na wydruku – **on**
- data nie występuje na wydruku - **OFF**

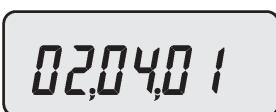
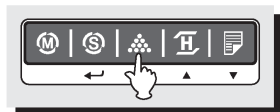

Nacisnąć klawisz **SAMPLE** – wyświetlacz wskaże **00-00-00**.

Aby przejść do ustawiania kolejnego parametru bez zapisu, wcisnąć klawisz **►**

Za pomocą klawiszy **▲**, **▼** - ustaw wartość migającej cyfry, klawiszem **►** przejdź do kolejnej cyfry.

Datę należy wpisać w formacie yy – mm - dd (rok -miesiąc – dzień)

Nacisnąć klawisz **SET** aby zapamiętać datę. Wyświetli się dYSAVE, a następnie skrót dnia tygodnia: Mon-poniedziałek, tUE – wtorek, WEd – środa, THU – czwartek, Fri – piątek, SAt – sobota, SUN - niedziela



Klawiszem **HOLD** (**▲**) odpowiedni dzień tygodnia

Klawiszem **SET** zatwierdź ustawienie.

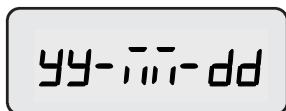

Waga wyświetli format wyświetlania daty yy-mm-dd. Klawiszem **HOLD** (▲) można zmienić ustawienie na dd-mm-yy lub mm-dd-yy

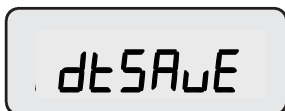

Klawiszem **SET** zatwierdź ustawienie. Waga wyświetli **dtSAVE**, a następnie **dy on**



Klawiszem **MODE** można przejść do ustawiania kolejnego parametru (czasu), klawiszem ►0◀ można powrócić do ważenia

## 10. Wpisywanie czasu

Wpisywanie informacji o czasie odbywa się w sposób analogiczny jak w przypadku programowania daty.



Naciskać klawisz **MODE**, aż zostanie wyświetlony napis **ti on**



Klawiszem **HOLD** wybierz opcję **on**

- czas występuje na wydruku – **on**
- czas nie występuje na wydruku - **OFF**

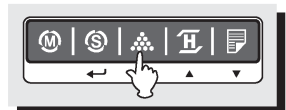
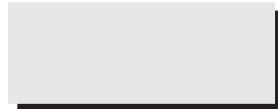
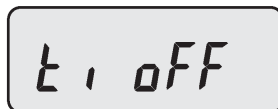

Nacisnąć klawisz **SAMPLE** – wyświetlacz wskaże **00-00-00**.

Aby przejść do ustawiania kolejnego parametru bez zapisu, wcisnąć klawisz ►0◀



Za pomocą klawiszy ▲, ▼ - ustaw wartość migającej cyfry, klawiszem ► przejdź do kolejnej cyfry.

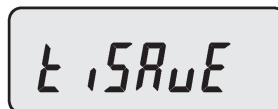

Nacisnąć klawisz **SET** aby zapamiętać datę. Wyświetli się **tiSAVE**, a następnie **ti on**. Klawiszem **MODE** można przejść do ustawiania kolejnego parametru (czasu), klawiszem ►0◀ można powrócić do ważenia

## 11. Programowanie nagłówka paragonu (maksymalnie 24 znaki)

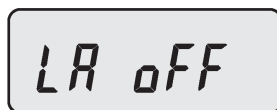
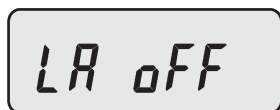

Naciskać klawisz **MODE**, aż zostanie wyświetlony napis **LA on**

Klawiszem **HOLD** wybierz opcję **on**

- *nagłówek występuje na wydruku – on*
- *nagłówek nie występuje na wydruku - OFF*



Naciskać klawisz **SAMPLE** – wyświetlacz wskaże **welcomi** lub inny, zaprojektowany wcześniej napis

Za pomocą klawiszy **HOLD** (▲), **PRINT** (▼) - ustaw wartość migającego znaku, klawiszem ► przejdź do kolejnego znaku, klawiszem **MODE** przejdź do poprzedniego znaku. W sumie można zapisać maksymalnie 24 znaki.



Nacisnąć klawisz **SET** aby zapisać ustawienie - zostanie wyświetlony napis **LA on** - lub naciśnij klawisz \*0\* aby opuścić programowanie nagłówka bez zapisu

## 12. Ustawienia fabryczne

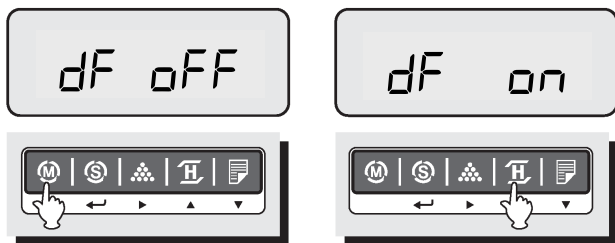

Naciskać klawisz **MODE**, aż wyświetlacz wskaże **dF OFF** (ustawienia fabryczne - wyłączzone)

Klawiszem **HOLD(▲)** wybrać jedną z dwóch opcji:

- **dF on** - włączono ustawienia fabryczne
- **dF OFF** - wyłączono ustawienia fabryczne

## 13. Komunikaty o błędach

Komunikat	Przyczyna	Rozwiązanie
Err 1	Błąd inicjacji zera	Upewnić się czy szalka jest pusta, Upewnić się, że szalka jest nałożona prawidłowo.
Err 10	Uszkodzenie modułu analogowego	Kontakt z serwisem CAS
Err 11	Uszkodzenie układu EEPROM	Kontakt z serwisem CAS
Err 12	Błędne ustawienia serwisowe	Kontakt z serwisem CAS

## 14. Opis złącza RS 232

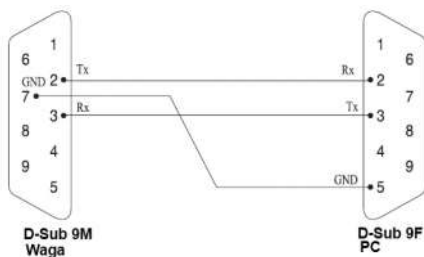



## 15. Specyfikacja

MODEL: DBB / DBI/ DB-II PLUS	Wersja:				
	60	150/360	150/460	300	600
Obciążenie	30kg x 10g / 60kg x 20g	60kg x 20g / 150kg x 50g		300kg x 100g	600kg x 200g
Zakres tarowania	-29,99kg	-59,98kg		-299,9kg	-599,8kg
Wyświetlacz	LCD 6 cyfr				
Kontrolki	STABLE, ZERO, HOLD, NET, HI/OK/LO, %, PCS, SUM, kg, Low Battery				
Interface	RS 232C				
Zasilanie	Zasilacz DC 12V 1,25 A Wbudowany akumulator 6V 3,3Ah				
Czas pracy akumulatora	Po naładowaniu przez 12h i przy wyłączonym podświetlaniu wyświetlacza – ok. 140h				
Temperatura	-10°C   + 40°C				
Wymiary szalki	360mm x 460mm	460mm x 570mm	500mm x 610mm	620mm x 700mm	

Specyfikacja może ulec zmianie bez konieczności powiadamiania przez producenta.

## 16. Ograniczenia w użytkowaniu

Waga DBB / DBI (DB-II PLUS) jest przeznaczona do użytkowania w obiektach handlowych i, zgodnie z normą EN 61000-6-3.2001, spełnia wymagania klasy A dla emisji zakłóceń elektromagnetycznych. Produkt klasy A, użytkowany w środowisku mieszkalnym, może być przyczyną zakłóceń elektromagnetycznych. W takim przypadku użytkownik powinien zastosować dodatkową ochronę przed zakłóceniami

## 17. Deklaracje Zgodności



### DEKLARACJA ZGODNOŚCI

(DECLARATION OF CONFORMITY)



**Produkt / Serie:** Waga nieautomatyczna / Serie: DBB, DBI, EBI  
Product / Series: Non-automatic weighing instrument / DBB, DBI, EBI Series

**Producent:** CAS Corporation  
Producer: #262, Genurugogae-ro, Gwangjeok-myeon, Yangju-si, Gyeonggi-do, Republic of Korea

**Typ / Modele:** DBB, DBI, EBI  
Type / Model:

**My:** CAS POLSKA Sp. z o.o.  
We: ul. Chrościckiego 93/105, 02-414 Warszawa  
[www.wagiCAS.pl](http://www.wagiCAS.pl)

oświadczamy na wyłączną odpowiedzialność producenta, że określony wyżej przedmiot niniejszej deklaracji, odpowiada wzorcowi produkcyjnemu opisanemu w świadectwie Zatwierdzenia Typu CE, jest zgodny z odnośnymi wymaganiami unijnego prawodawstwa harmonizacyjnego i odpowiada wymogom następujących dyrektyw EC:

We declare under sole responsibility of the manufacturer that the following object of this declaration corresponds to the production model described in the CE-approval certificate, complies with the relevant requirements of EU harmonization legislation and meets the requirements of the following EC Directives:

**EMC** Dyrektywa: 2014/30/EU; wprowadzona do prawodawstwa polskiego przez: Ustawę z dnia 13 kwietnia 2007 r. O kompatybilności elektromagnetycznej (Dz.U. z 2007 r. Nr 82, poz. 556).  
Użyte normy zharmonizowane: EN 61326-1:2013, EN 61326-2-1:2013

**LVD:** Dyrektywa: 2014/35/EU, wprowadzona do prawodawstwa polskiego przez: Rozporządzenie Ministra Gospodarki z 21 sierpnia 2007 (Dz. U. Nr 155, poz. 1089).  
Użyte normy zharmonizowane: EN 60950-1:2006+A11:2009+A1:2010+A12:2011+A2:2013

**NAWI:** Dyrektywa: 2014/31/EU, wprowadzona do prawodawstwa polskiego przez: Rozporządzenie Ministra Rozwoju z dnia 2 czerwca 2016 (Dz.U z 7 czerwca 2015r. poz. 802).  
Użyte normy zharmonizowane: EN 45501:2015

Jednostka Notyfikowana numer: **0126 - The National Measurement and Regulation Office**, przeprowadziła badania i wydała certyfikat: **Zatwierdzenie typu CE:**

Notified Body number: 0126 - The National Measurement and Regulation Office,  
carried out the research and issued the certificate: **EC-type-approval certificate:**

**UK 3093**

**Jednostka notyfikowana sprawująca nadzór nad systemem jakości producenta:**

Identification number of the notified body that has carried out the EC surveillance referred to the Council Directive 2014/31/EU:

**NMI, Notified Body 0122**

Niniejsza Deklaracja Zgodności wydana zostaje na wyłączną odpowiedzialność producenta.  
This Declaration of Conformity is issued under the sole responsibility of the producer.

**Podpisano w imieniu: CAS Polska Sp. z o.o. :**

  
**Piotr Dobruszek – Prokurent**

Miejsce: Warszawa  
Data: 01 grudnia 2018

# 18. Oświadczenie Zarządu CAS



Warszawa, 15 grudnia 2006

## OŚWIADCZENIE ZARZĄDU CAS POLSKA SP. Z O.O. W SPRAWIE DYREKTYW „WEEE” I „ROHS”

Rozwój techniki i technologii w zakresie sprzętu elektrycznego i elektronicznego powoduje powstanie w coraz krótszym czasie nowych generacji urządzeń. Konsekwencją tego jest powstawanie znaczących ilości odpadów, skracając się bowiem czas życia tego sprzętu jako aktywnego produktu.

W sprzęcie tym zawartych jest wiele substancji niebezpiecznych takich jak: rtęć, kadm, ołów, chrom sześciowartościowy lub środki zmniejszające palność. Powodując to, że powstające z niego odpady są również niebezpieczne dla środowiska.

Unia Europejska podjęła kroki w zakresie prawodawstwa, aby wymusić działania zmierzające do zminimalizowania zagrożeń wynikających z tego faktu. W tym celu zostały powołane do życia stosowne Dyrektywy Rady:

- 2002/96/WE (WEEE) „w sprawie zużytego sprzętu elektrycznego i elektronicznego”, wdrożona do prawodawstwa polskiego Ustawą z dnia 29 lipca 2005 r. „o zużytym sprzęcie elektrycznym” (Dz.U. 180 z 2005 poz. 1495).
- 2002/95/WE (ROHS) „w sprawie ograniczenia stosowania niektórych niebezpiecznych substancji w sprzęcie elektrycznym i elektronicznym”, wdrożona do prawodawstwa polskiego Rozporządzeniem Ministra Gospodarki i Pracy z dnia 6 października 2004r., „w sprawie szczegółowych wymagań dotyczących ograniczenia wykorzystywania w sprzęcie elektrycznym i elektronicznym niektórych substancji mogących negatywnie wpływać na środowisko” (Dz.U. 229 z 2004 poz. 2310).

Wyżej wymieniona Ustawa, między innymi, określa zasady postępowania ze zużytym sprzętem elektronicznym w sposób zapewniający ochronę zdrowia i życia ludzi oraz ochronę środowiska. Firmy wprowadzające na rynek sprzęt elektryczny i elektroniczny, spełniając obowiązek wynikający z ustawy, mają obowiązek oznaczenia tego sprzętu znakiem:



**Wagi elektroniczne wprowadzane na rynek przez CAS Polska Sp. z o.o. podlegają Dyrektywie WEEE jako przyrządy do nadzoru i kontroli, wymienione w załączniku nr 1A, kategoria 9. Są one przewidziane do stosowania poza gospodarstwami domowymi.**

Zaklasyfikowanie wyrobów jako *przyrządy do nadzoru i kontroli* nie nakłada na producenta obowiązku stosowania się do wymagań ograniczania ilości substancji niebezpiecznych stawianych przez Dyrektywę ROHS, tym niemniej CAS Corporation dokłada wszelkich starań aby produkty wprowadzane przez niego na rynek były maksymalnie bezpieczne dla użytkownika i środowiska.

**O wagach zakupionych w CAS Polska Sp. z o.o., które ulegną zużyciu należy informować sprzedawcę. Użytkownikowi zostanie wskazany adres najbliższego punktu zbierającego zużyty sprzęt elektroniczny lub, w przypadku wag o masie powyżej 50kg, sprzęt zostanie odebrany przez CAS Polska.**

Piotr Dobruszek

Prokurent  
CAS Polska Sp. z o.o.

CAS Polska Sp. z o.o., ul. Chrościckiego 93/105, 02-414 Warszawa  
tel.: +48 22 5719 470, fax: +48 22 5719 471

e-mail: [biuro@wagiCAS.pl](mailto:biuro@wagiCAS.pl), [www.wagiCAS.pl](http://www.wagiCAS.pl)

REGON 016199377, NIP 524-23-33-481

Sąd Rejonowy m. st. Warszawy, XX Wydział Gospodarczy KRS 0000210580

Kapitał zakładowy 235 000,00 zł

Bank BPH S.A., nr rachunku 63 1060 0076 0000 3200 0094 6776



CAS POLSKA Sp. z o.o.  
ul. Pola Karolińskie 4  
02-401 Warszawa  
Tel: 22 255 90 00  
Fax: 22 255 90 01  
e-mail: [biuro@wagiCAS.pl](mailto:biuro@wagiCAS.pl)  
[www.wagiCAS.pl](http://www.wagiCAS.pl)